

Bolero 32 / 33 / 43

MODE D'EMPLOI



HMI: V2.1.0

N° de modèle:

- BLR32-010
- BLR33-010
- BLR43-010

Tous droits réservés.

La reproduction de tout ou partie de ce document par impression, photocopie, microfilm ou tout autre moyen, sans le consentement écrit du fabricant est interdite. Cette interdiction s'applique également aux dessins ou diagrammes inclus dans le document.

Les informations fournies dans ce document reposent sur des données disponibles au moment de la publication du design, des caractéristiques matérielles et des méthodes d'exploitation. De ce fait, ce document est sujet à modification.

Les instructions d'origine de ce manuel ont été rédigées en anglais. Les autres versions linguistiques de ce manuel sont des traductions des instructions d'origine. Ces instructions doivent par conséquent être considérées uniquement comme un guide d'installation, d'entretien et de réparation de la machine indiquée sur la couverture.

Ce document s'applique à la version standard de cette machine.

Le fabricant décline par conséquent toute responsabilité concernant les dommages provoqués par des spécifications ne répondant pas à la version standard de la machine telle qu'elle vous est livrée.

La compilation de ce document a fait l'objet d'une attention extrême. Pour autant, le fabricant décline toute responsabilité pour les erreurs qu'il pourrait contenir et pour leurs conséquences.

Table des matières

1. Pièces et fonctions	1
1.1 Pièces	1
1.2 Filtre à eau optionnel	1
1.3 Commandes	2
2. Démarrage	3
3. Votre boisson	7
3.1 Personnalisation de votre boisson	7
3.2 Annulation de boissons instantanées	8
3.3 Écran de veille	9
3.4 Mode économie d'énergie (ECO)	9
4. Nettoyage	10
4.1 Nettoyage quotidien	10
4.2 Nettoyage hebdomadaire	12
5. Menu de programmation	15
5.1 Menu de maintenance	16
5.1.1 Rinçage du système de mélange	17
5.1.2 Détartrage	19
5.1.3 Gestion de filtre à eau	26
5.1.4 Touche de raccourci de fonction de rinçage	29
5.1.5 Gestion du nettoyage	30
5.1.6 Gestion du détartrage	32
5.1.7 Calibration de conteneur	35
5.1.8 Calibration de pompe	39
5.1.9 Test d'entrée	41
5.1.10 Test de sortie	44
5.1.11 Instructions de nettoyage	48
5.1.12 Compteurs	51
5.2 Menu des boissons	56
5.2.1 Ajout de boisson à l'écran	57
5.2.2 Changer nom de boisson	59
5.2.3 Changer icône de boisson	61
5.2.4 Changer prix de boisson	63
5.2.5 Personnalisation des recettes	65
5.2.6 Sélectionner conteneurs d'ingrédients	79
5.2.7 Changer nom d'ingrédient	81
5.2.8 Personnaliser boisson intensité	83
5.2.9 Régler le volume par défaut	85

5.3	Menu de machine	86
5.3.1	Date	87
5.3.2	Heure	88
5.3.3	Langue	89
5.3.4	Gestion écran de veille	90
5.3.5	Arrière-plan	92
5.3.6	Luminosité d'affichage	93
5.3.7	Niveau sonore de feedback	94
5.3.8	Température de bouilloire	95
5.3.9	Mode économie d'énergie (ECO)	96
5.3.10	Paramètres de sécurité	98
5.3.11	Dispositifs connectés	103
5.3.12	Retour aux réglages d'usine	105
5.4	Menu logiciel	107
5.4.1	Informations de machine et de logiciel	108
5.4.2	Journal d'erreur	109
5.4.3	Journal d'avertissement	110
5.4.4	Importer réglages de machine	111
5.4.5	Exporter réglages de machine	113
5.4.6	Mise à jour de logiciel	115
5.4.7	Exporter journal de machine	117
5.4.8	Historique de mise à jour	119
5.5	Infos en ligne	120
6.	Avertissements et erreurs	121
6.1	Avertissements	121
6.2	Messages d'erreur	123
6.3	Autres problèmes	125
7.	Annexe	128
7.1	Informations de filtre et dureté de l'eau	128
7.2	Fonctionnalité d'interrupteur de porte	128
7.3	Configurations de machine standard	128
7.4	Paramètres de sécurité de code PIN	129
7.5	Fonctions spéciales	131
7.5.1	Annuler boisson on/off	131
7.5.2	Rinçage rapide	131

1. Pièces et fonctions

1.1 Pièces

1. bouchon de détartrage
2. conteneurs
3. sortie de conteneur
4. système de mélange
5. sortie d'eau chaude
6. sortie de boisson
7. clé de sécurité
8. connexion USB
9. bouton de programmation
10. clé de porte
11. plaque de collecteur
12. collecteur avec flotteur
13. système de ventilation
14. entrée d'eau
15. connexion électrique
16. interrupteur marche/arrêt

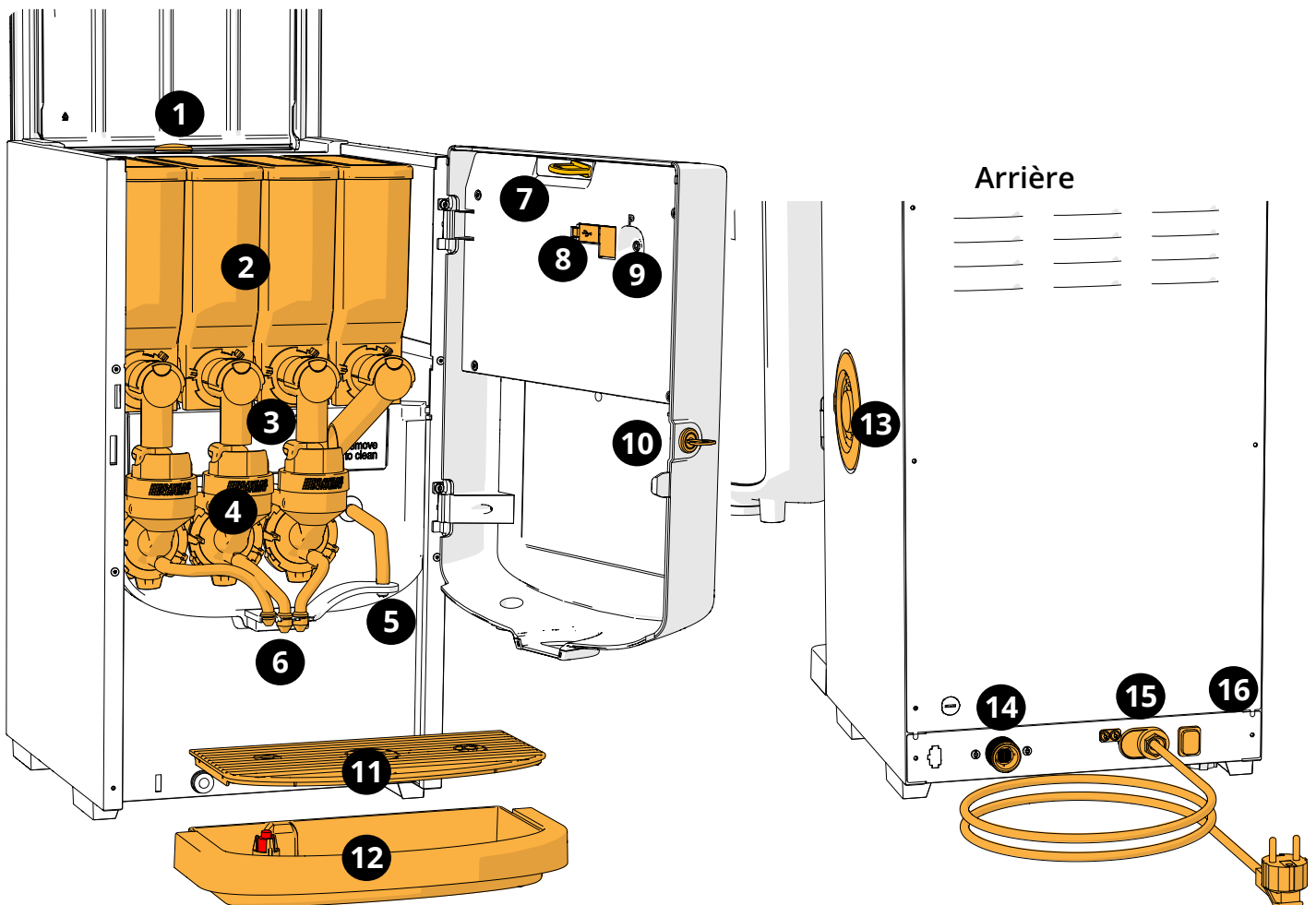

1.2 Filtre à eau optionnel

Pour profiter toujours plus de vos boissons et améliorer les performances de votre Bolero, nous recommandons l'installation d'un filtre adoucisseur d'eau. Vous pouvez en demander un auprès de Bravilor Bonamat BV.







- Lors de l'installation d'un filtre adoucisseur d'eau, vous devez notifier le Bolero de sa présence comme décrit en [§5.1.3 en p.26](#).

1.3 Commandes

Les boutons basiques sont décrits à la suite.

Dans l'ensemble, le Bolero réagit après la libération d'un bouton actionné.

- ▶ *En l'absence d'actionnement d'un bouton dans les 5 minutes, le Bolero revient à l'écran de sélection des boissons.*

commandes	fonction
	navigation entre les écrans
	démarrer une action
	confirmer (<i>pas encore enregistré</i>)
	enregistrer ajustements
	annuler
	parcourir les options disponibles sur un écran
	augmenter et diminuer

- ▶ *Toutes les captures d'écran de ce manuel sont en anglais.*
- ▶ *Les boissons, recettes et décorations utilisées ne sont que des exemples.*

2. Démarrage

- Le Bolero peut afficher différents écrans, selon le modèle du Bolero.

2a

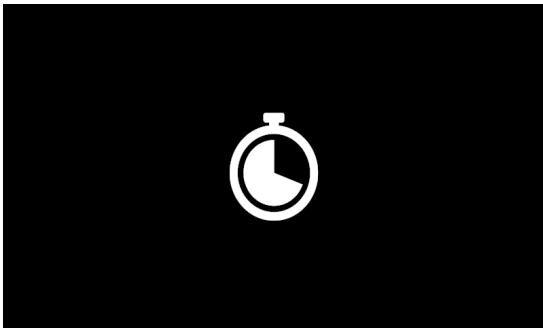

Initialisation:

- attendez l'écran suivant

2b

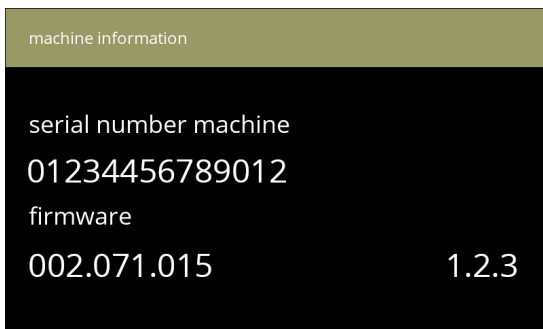

Informations de machine

- après quelques secondes, l'écran suivant s'affiche selon le statut de la machine.

- Si la première installation est déjà terminée, l'écran suivant est [2j](#).

2c

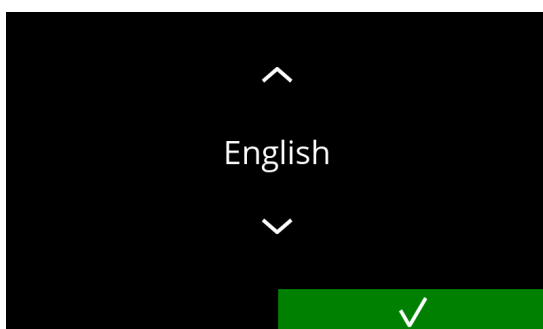

Pour l'installation, sélectionnez votre langue :



- appuyez sur ou faire défiler les langues disponibles
- appuyez sur pour confirmer

- Le menu d'installation s'affiche uniquement si la machine est en marche pour la première fois ou après la restauration des réglages d'usine - voir [§5.3.12 en p.105](#).

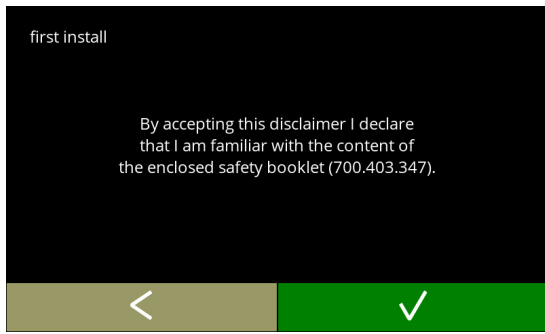
2d





Lisez le manuel de sécurité .

- appuyez sur  pour passer à l'écran précédent
- appuyez sur  pour confirmer

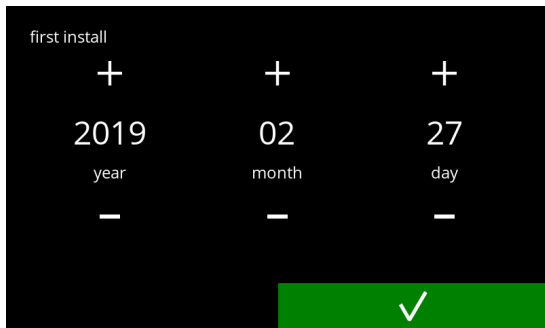
2e





Réglez la date actuelle :

- appuyez sur  ou  pour régler l'année, le mois et le jour actuels
- appuyez sur  pour confirmer

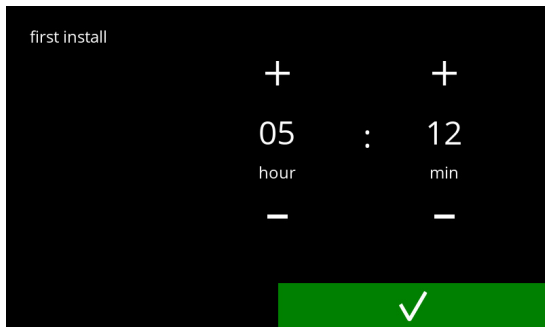
2f



Réglez l'heure actuelle :

- appuyez sur  ou  pour régler les heures et les minutes actuelles
- appuyez sur  pour confirmer

2g

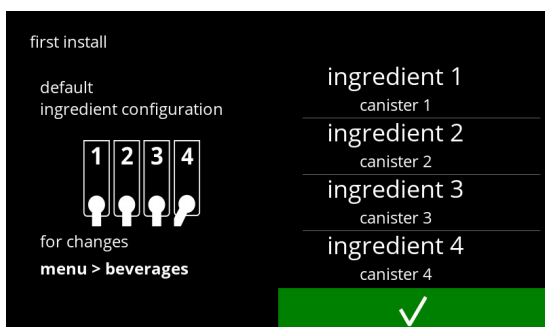

Écran d'information :

- remplissez les conteneurs d'ingrédients selon les instructions à l'écran
 - ▶ *N'utilisez que des ingrédients qui conviennent aux machines à boissons instantanées.*
- appuyez sur  pour confirmer
 - ▶ *L'écran dépend de la configuration de la machine, voir [§7.3 en p.128](#).*
 - ▶ *Les valeurs sont modifiables dans le menu des boissons, voir [§5.2.6 en p.79](#).*

2h

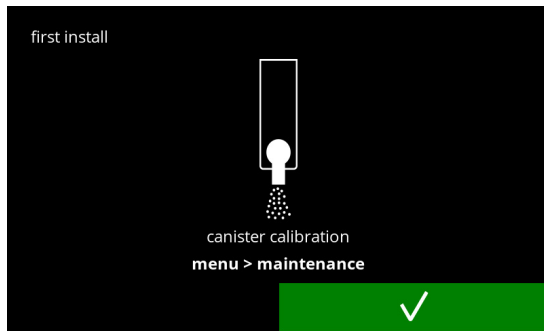

Écran d'information

- appuyez sur pour confirmer

► *La calibration est essentielle pour un dosage correct des ingrédients et peut être exécutée dans le menu de maintenance - voir [§5.1.7 en p.35](#).*

2i

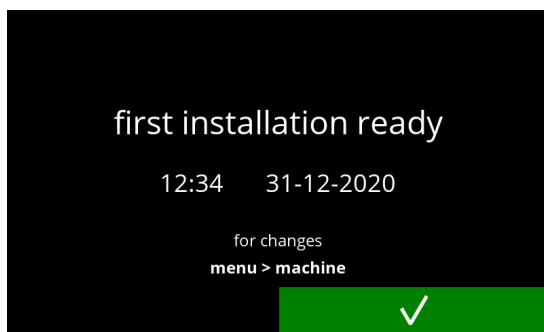

Écran d'information :

- appuyez sur pour confirmer

► *La date, l'heure et la langue peuvent être changées dans [§5.3 en p.86](#).*

2j

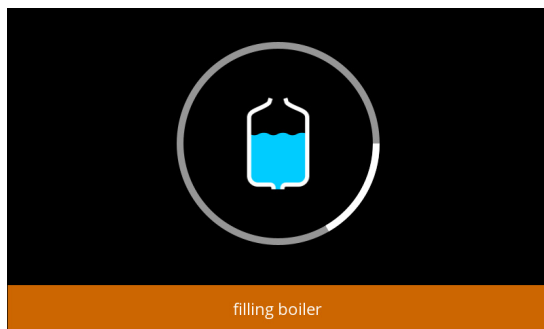

Écran d'information - remplissage bouilloire :

- attendez l'écran suivant

2k

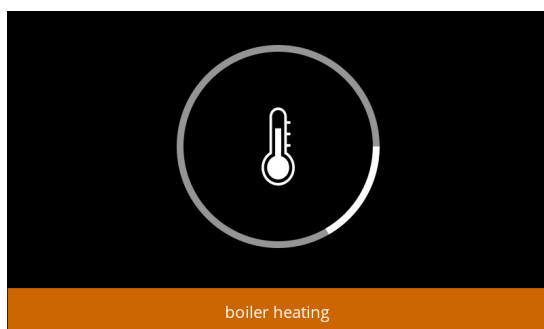

Écran d'information - chauffage :

- attendez l'écran suivant

La machine est prête à l'emploi.

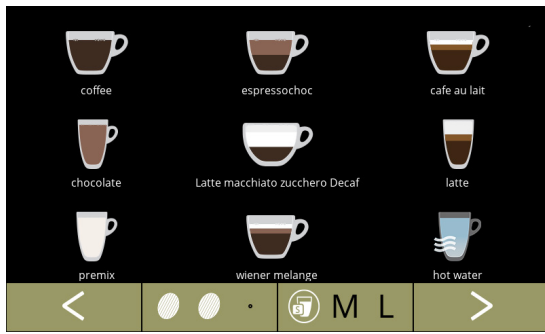

3. Votre boisson

Si vous appuyez sur l'image d'une boisson, elle est préparée immédiatement.

Pour personnaliser la boisson, sélectionnez l'une des icônes en fig. 3.1a puis appuyez sur la boisson de votre choix.

3.1 Personnalisation de votre boisson

► Ces réglages sont utilisés pour la préparation de cette boisson spécifique et ne sont pas enregistrés.

3.1a

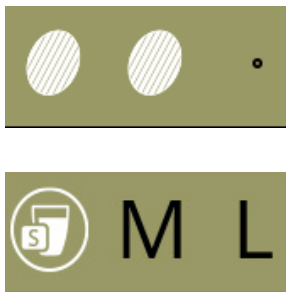

Options

Intensité :

- appuyez sur les grains (carrousel) pour sélectionner l'Intensité de la boisson (pour ajuster voir [§5.2.8 en p.83](#))

Taille de boisson :

Les lettres (S=small-petit / M=moyen / L=large-grand) représentent les trois niveaux de volume

- appuyez sur les lettres pour sélectionner la taille de tasse de la boisson

3.1b



Sélection d'une boisson :

- touchez la boisson de votre choix

► Si les boutons ◀ ▶ sont visibles, plusieurs écrans de boisson sont disponibles.

3.1c

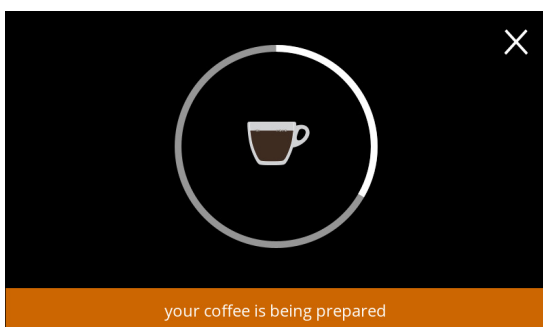

Préparation d'une boisson :

- veuillez patienter

3.2 Annulation de boissons instantanées

Si une boisson est sélectionnée, un bouton annuler s'affiche immédiatement.

Les dimensions du bouton annuler peuvent être limitées mais l'action de dosage peut systématiquement être arrêtée à la moindre pression sur l'écran.

La fonction annuler est activée par défaut et peut être désactivée uniquement dans [§5.3.11 Dispositifs connectés en p.103](#).

Si une boisson est annulée, le mélangeur continue de fonctionner quelques secondes pour nettoyer le système de mélange.

L'eau chaude est immédiatement arrêtée.

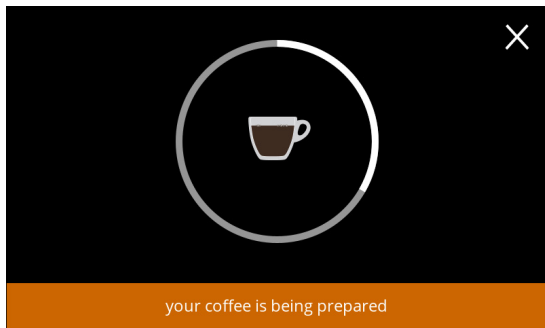

3.2a

Annulation d'une boisson :

- touchez n'importe où sur l'écran pour annuler la boisson

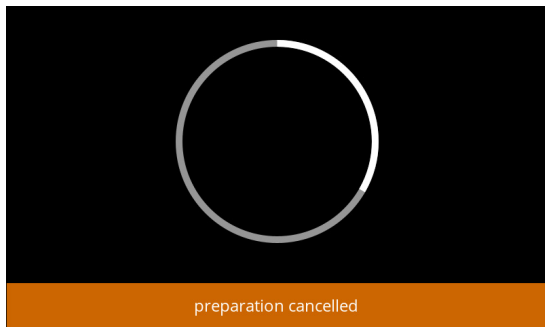

3.2b

Écran d'information :

- cet écran est affiché pour indiquer que la boisson a été annulée.

3.3 Écran de veille

Si l'écran n'est pas touché pendant un certain temps, l'économiseur d'écran démarre. Le minuteur d'écran de veille est réglable dans [§5.3.4 en p.90](#).

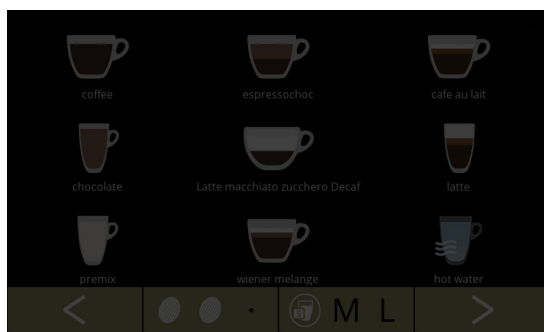

3.3a

Écran de veille:

- touchez n'importe où sur l'écran pour revenir à l'écran de sélection de boisson

3.4 Mode économie d'énergie (ECO)

Le dispositif est équipé d'une mode économie d'énergie (ECO) pour réduire la consommation d'énergie lorsque la machine n'est pas utilisée (la nuit ou le week-end, par ex.).

Si le mode économie d'énergie s'active, les actions suivantes sont exécutées :

- commande de niveau d'eau désactivée
- chauffage de bouilloire désactivé
- affichage rétro-éclairé réglé sur pourcentage bas
- ventilateur désactivé

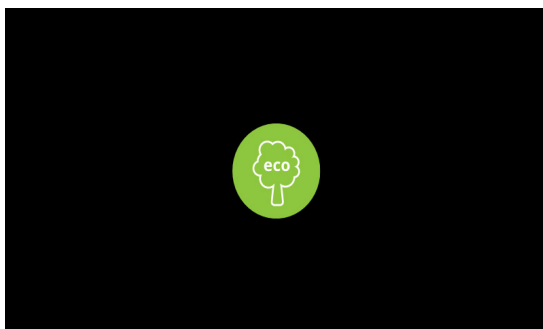

3.4a

La commande d'énergie consiste en un écran de veille (personnalisé) avec un symbole superposé semi-transparent.

Le mode économie d'énergie est prioritaire sur l'écran de veille.

- touchez n'importe où sur l'écran pour revenir à l'écran de sélection de boisson
 - *En fonction du délai d'extinction, plusieurs minutes peuvent s'avérer nécessaires avant que la machine ne soit à nouveau prête à fonctionner.*

4. Nettoyage

Il est important de préserver la propreté du Bolero - éléments à nettoyer :

quotidien

collecteur
système de mélange
extérieur

hebdomadaire

conteneur(s)
système de ventilation
intérieur

- ▶ Ne nettoyez jamais les pièces du Bolero au lave-vaisselle sauf indication explicite.
- ▶ N'utilisez aucun détergent agressif.
- ▶ Voir aussi les programmes de nettoyage en [§5.1 en p.16](#).

4.1 Nettoyage quotidien

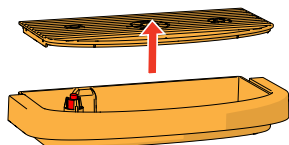
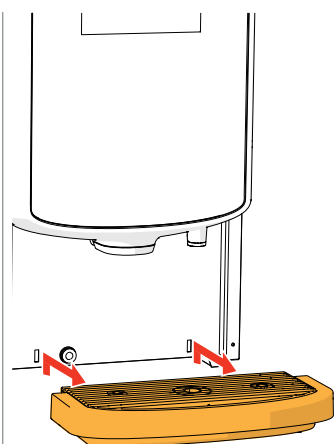

Collecteur :

1. tirez le collecteur complet en avant
 2. videz le collecteur
 3. nettoyez le collecteur (avec la grille) à l'eau chaude savonneuse
 4. séchez tout et remettez en place
- ▶ Vérifiez si le 'flotteur rouge' est toujours en place

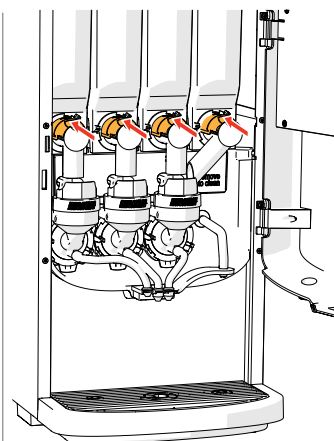

Système de mélange :

1. ouvrez la porte et le couvercle
2. fermez la glissière 'jaune' des sorties de conteneur

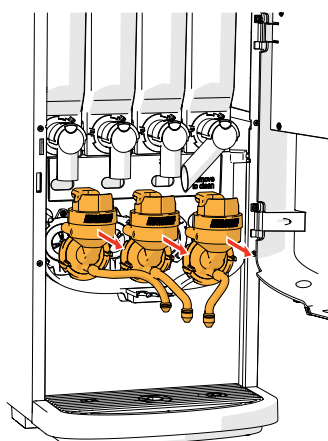
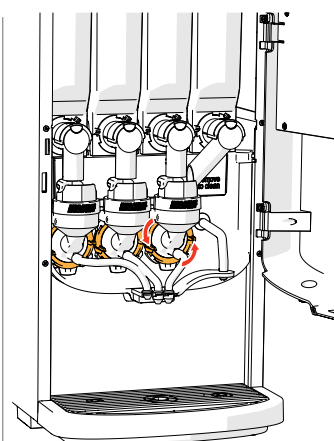

3. tournez la bague de fixation dans le sens antihoraire
4. retirez l'ensemble du système de mélange

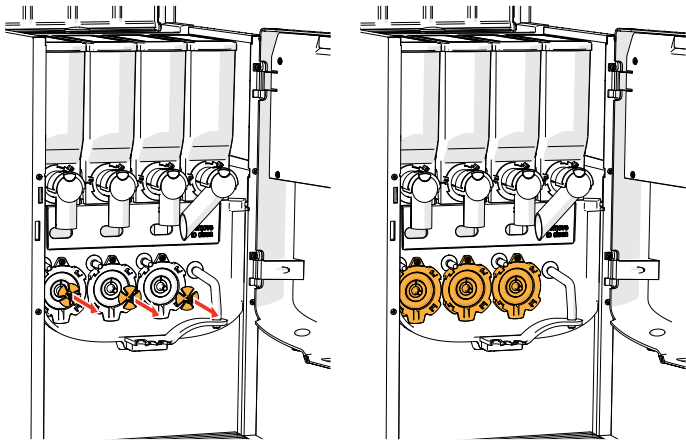

5. retirez le mélangeur
6. nettoyez les pièces indiquées avec un chiffon *humide*

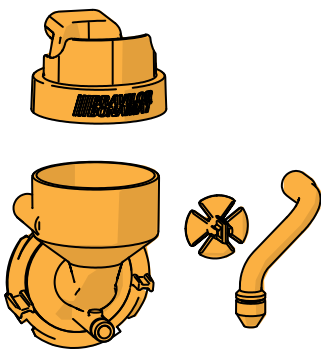

7. nettoyez les pièces retirées (*compatibles avec le lave-vaisselle (<65°C)*)
8. remontez le système de mélange dans l'ordre inverse
 - *Faites attention aux côtés plats de l'arbre et du mélangeur.*
9. reconnectez le flexible du système de mélange et de la sortie
10. replacez le ou les conteneurs d'ingrédients sur la position correcte
11. ouvrez la glissière "jaune" du ou des conteneurs
12. fermez le couvercle. et la porte

**Extérieur :**

1. mettez la machine hors tension (du fait de l'écran tactile)
2. nettoyez l'extérieur avec un chiffon *humide*
3. remettez la machine sous tension

► *Pour éviter toute obstruction des ingrédients ayant chuté dans la tasse de mélange, il est recommandé de rincer la machine après la procédure de nettoyage quotidienne - voir [§5.1.1 en p.17.](#)*

4.2 Nettoyage hebdomadaire

Système de ventilation :

1. mettez la machine hors tension
2. ouvrez le ventilateur à l'arrière

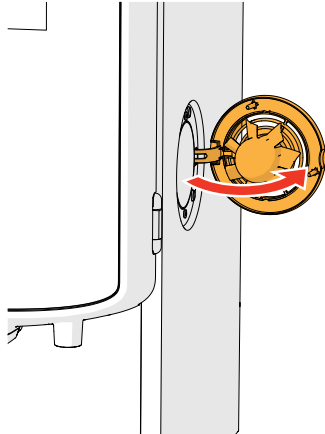
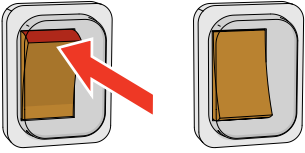

3. tirez prudemment le rotor hors du moteur
4. nettoyez le boîtier du ventilateur et la grille avec un chiffon *humide*

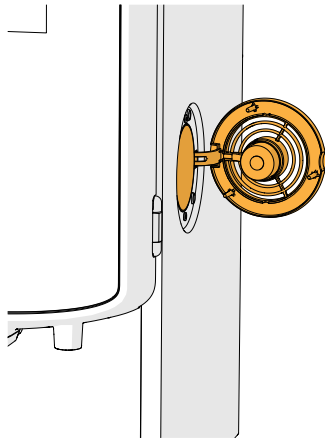
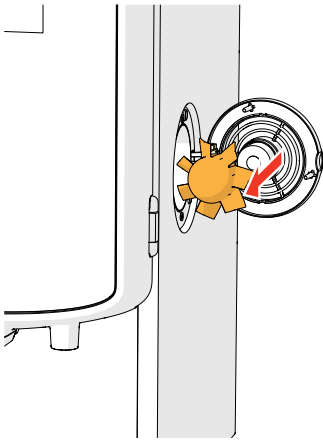

5. nettoyez le rotor du ventilateur à l'*eau chaude savonneuse*
6. séchez tout et remettez le rotor en place
7. remettez la machine sous tension



Conteneur(s) et conduite de ventilateur :

1. ouvrez la porte et le couvercle
2. fermez la glissière "jaune" de la ou des sorties de conteneur
3. sortez le ou les conteneurs de la machine

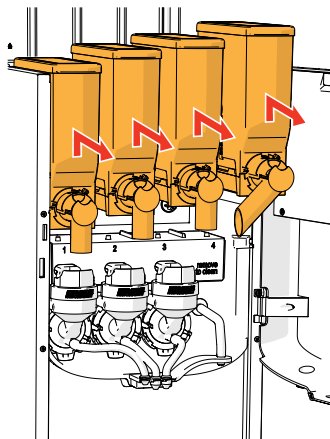
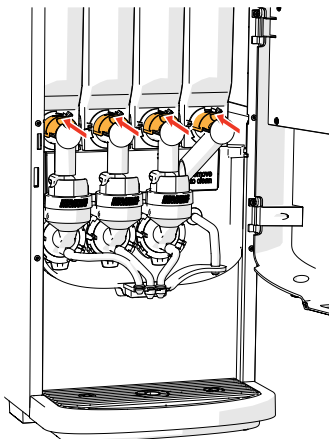

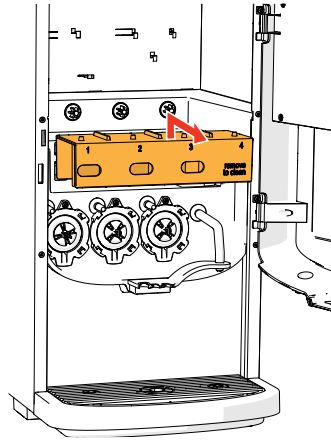
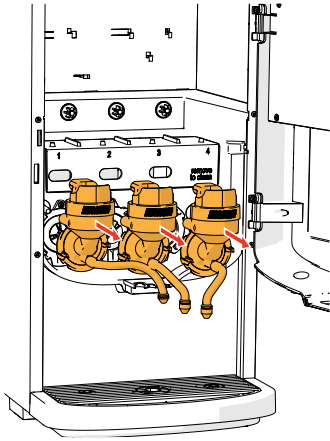

4. tournez la bague de fixation dans le sens antihoraire
5. retirez l'ensemble du système de mélange
6. retirez la conduite de ventilateur

7. nettoyez la conduite de ventilateur à l'eau chaude savonneuse

► Assurez-vous que tout a très bien séché.

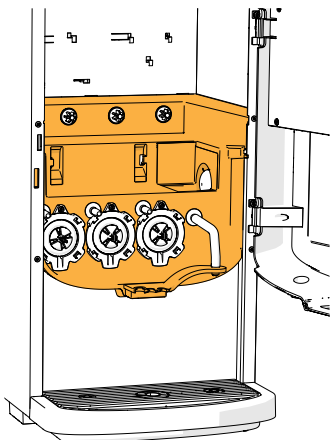
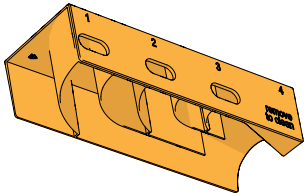

8. nettoyez l'intérieur de la machine avec un chiffon *humide*

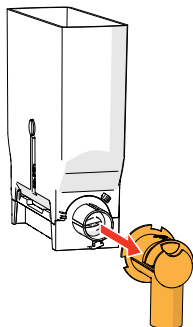
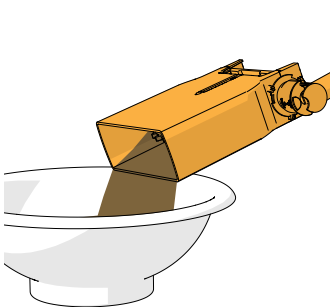

9. versez les ingrédients dans un bol sec
10. séparez la sortie du conteneur
11. démontez le ou les conteneurs

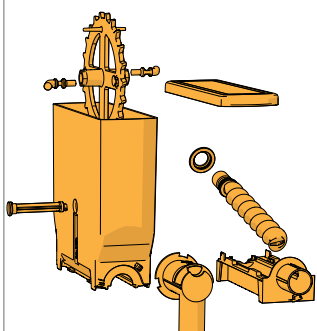
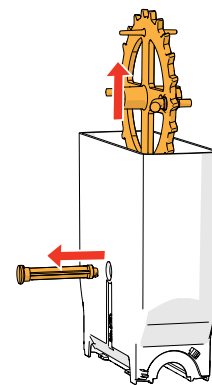
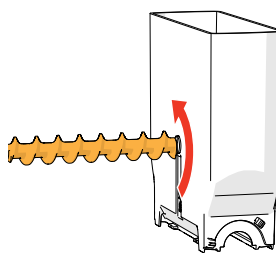
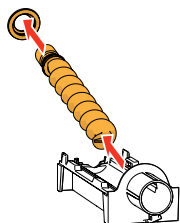
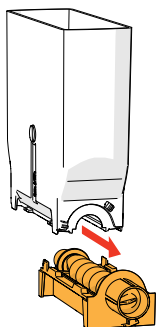

12. nettoyez le conteneur et la sortie avec une brosse

► *N'utilisez pas d'eau pour éviter que les ingrédients ne s'agrègent et n'obstruent le conteneur.*

13. remplacez la conduite de ventilateur

14. remplissez le ou les conteneurs

15. remplacez le ou les conteneurs en position correcte

16. ouvrez la glissière "jaune" du ou des conteneurs

17. fermez le couvercle. et la porte

► *Pour éviter toute obstruction des ingrédients ayant chuté dans la tasse de mélange, il est recommandé de rincer la machine après la procédure de nettoyage quotidienne - voir [§5.1.1 en p.17.](#)*

5. Menu de programmation



Pour accéder au menu de programmation :

- ouvrez la porte du Bolero et ce message s'affiche à l'écran
- insérez la clé de service (n° [7 en p.1](#))
- appuyez sur le bouton de programmation (n° [9 en p.1](#))

► *Toutes les captures d'écran de ce manuel sont en anglais.*

Dans le menu de programmation, sélectionnez l'une des options disponibles :

- appuyez sur **◀** ou **▶** pour sélectionner l'option suivante du menu de programmation
- appuyez sur la *zone de texte* pour sélectionner le niveau suivant de ce menu
- appuyez sur **✕** pour abandonner le menu de programmation et revenir au menu de sélection de boisson

► *Si aucun code PIN n'est défini, tous les éléments de menu sont disponibles*

Si un code PIN est défini, l'utilisateur peut accéder au menu avec ou sans code PIN.

Les éléments de menu sécurisés par codes PIN sont grisés - voir [§7.4 en p.129](#).

► *En l'absence d'actionnement d'un bouton dans les 5 minutes, le Bolero revient à l'écran de sélection des boissons.*

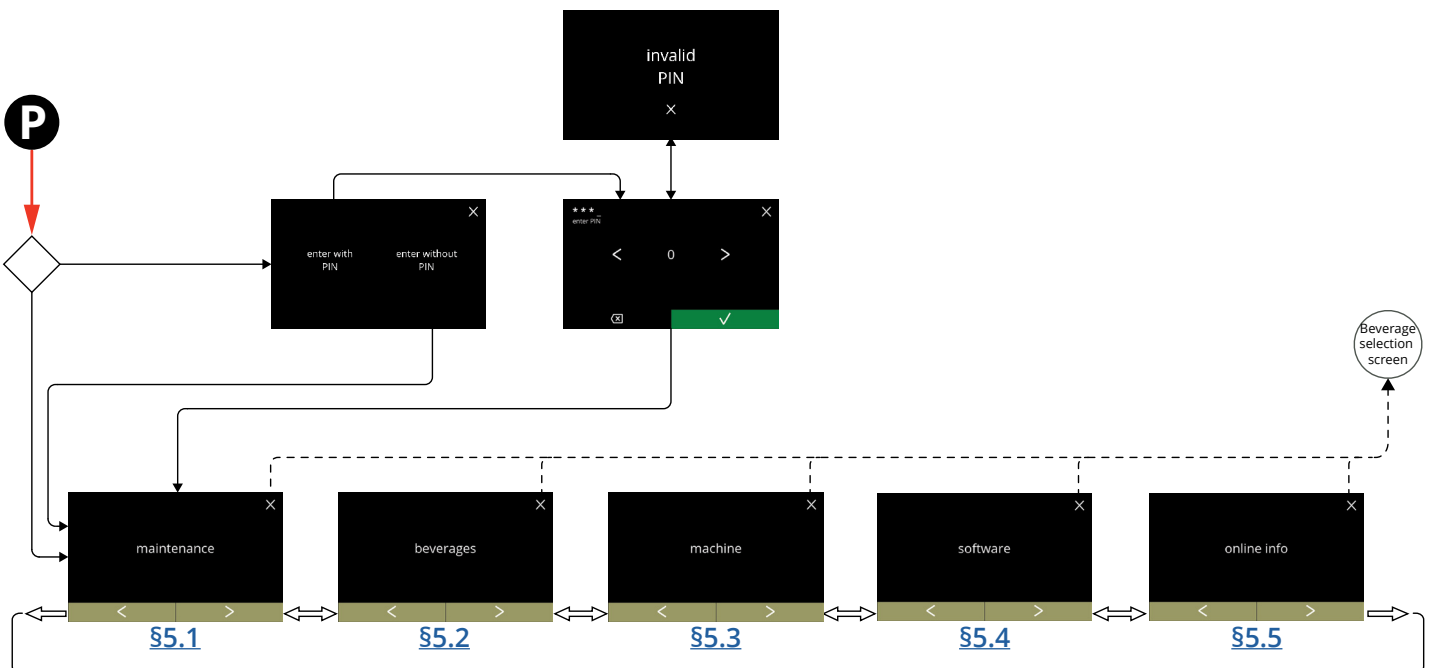

5.1 Menu de maintenance

Le menu de maintenance contient toutes les fonctionnalités disponibles pour la maintenance du distributeur.

Sélectionnez l'une des options disponibles :

- appuyez sur **◀** ou **▶** pour sélectionner l'option suivante du menu maintenance
- appuyez sur la *zone de texte* pour sélectionner le niveau suivant de ce menu
- appuyez sur **✕** pour revenir à [chapitre 5. Menu de programmation en p.15.](#)

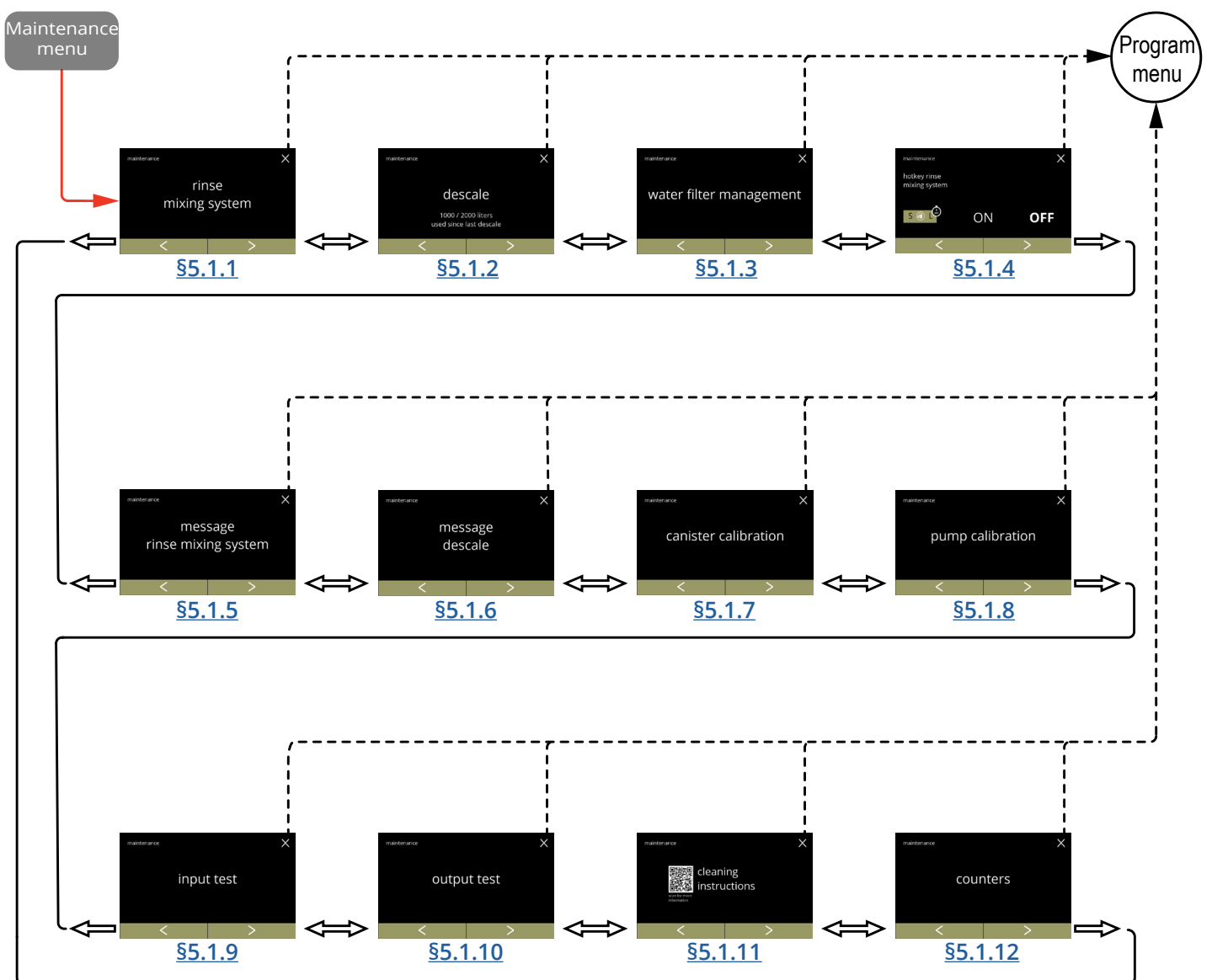

5.1.1 Rinçage du système de mélange

Pour préserver la fonctionnalité correcte du Bolero, le système de mélange doit être rincé à plusieurs reprises chaque jour et nettoyé quotidiennement - voir [§4.1 en p.10](#).

Cette procédure rince les systèmes de mélange et les flexibles de sortie.

Nécessaires :

- conteneur (0,5 litre)

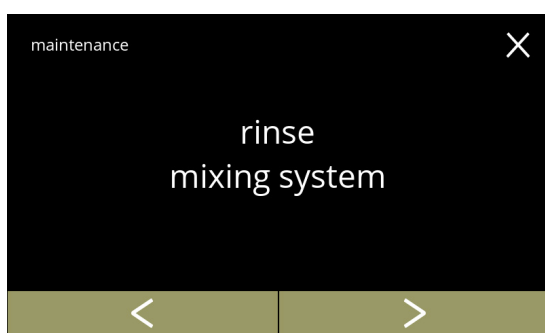

5.1.1

La procédure de rinçage :

- appuyez sur 'rincer système de mélange' pour sélectionner
- appuyez sur ◀ ou ▶ pour faire défiler le menu de maintenance

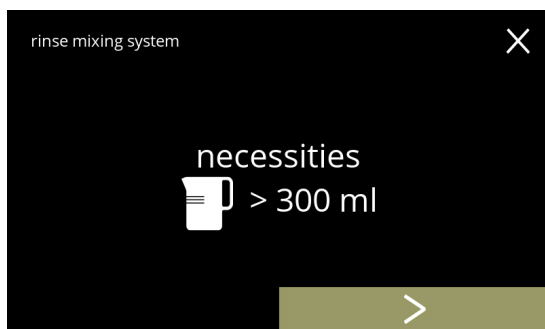

5.1.1a

Écran d'information :

- assurez-vous que tous les éléments nécessaires sont disponibles
- appuyez sur ▶ pour passer à l'écran suivant
 - ▶ *La quantité varie selon la machine*
 - » 2 systèmes de mélange : 200 ml
 - » 3 systèmes de mélange : 300 ml

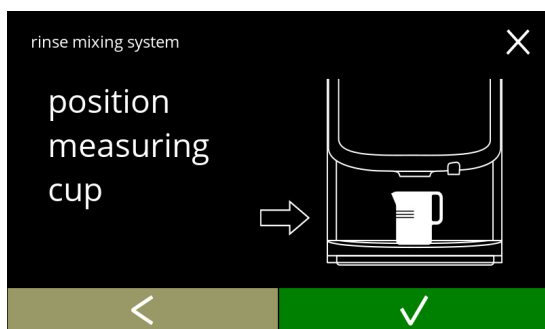

5.1.1b

Écran d'information :

- placez un conteneur vide sous la sortie de boisson
- appuyez sur ✓ pour confirmer
- appuyez sur ◀ pour revenir à l'écran précédent

Début du rinçage :

- appuyez sur **démarrer** pour démarrer le rinçage

5.1.1c



Rinçage :

- attendez la fin du processus
 - ▶ *De l'eau chaude s'écoule de la sortie*
- appuyez sur **annuler** pour abandonner

5.1.1d

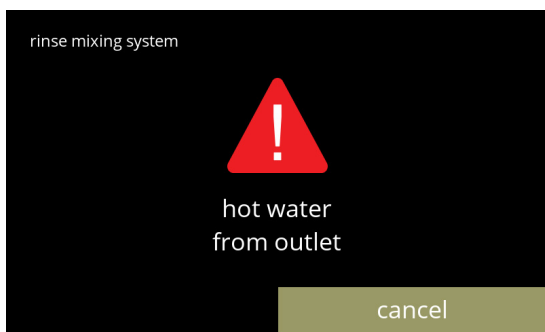

Écrans d'information :

- l'écran [5.1.1](#) s'affiche après quelques secondes

5.1.1e

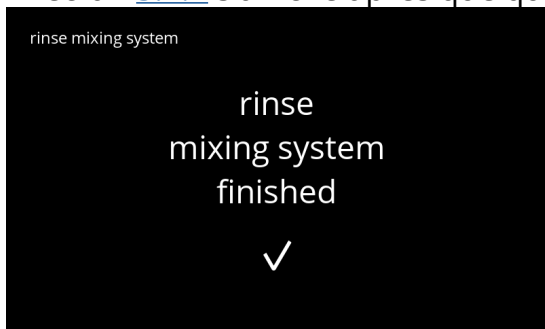

5.1.2 D tartrage

Le d tartrage du Bolero  limine tout le tartre du syst me d'eau.
Vous prolongez ainsi la vie utile du Bolero.

N cessaires :

- d tartrant (recommand  : 'RENEGITE', notre d tartrant  prouv )
- pichet doseur (1 litre)
- entonnoir
- seau (10 litres)
- dur e moyenne : \pm 40 minutes
- lunettes et gants de s curit 

► *Le processus de d tartrage ne peut pas  tre interrompu apr s l' cran [5.1.2c](#).*



5.1.2

La proc dure de d tartrage :

- appuyez sur 'd tartrer' pour s lectionner
- appuyez sur ◀ ou ▶ pour faire d filer le menu de maintenance

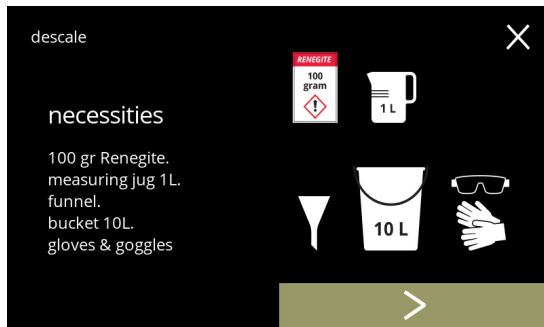

5.1.2a

Pr paration :

- assurez-vous que tous les  l ments n cessaires sont disponibles
- appuyez sur ▶ pour passer   l' cran suivant

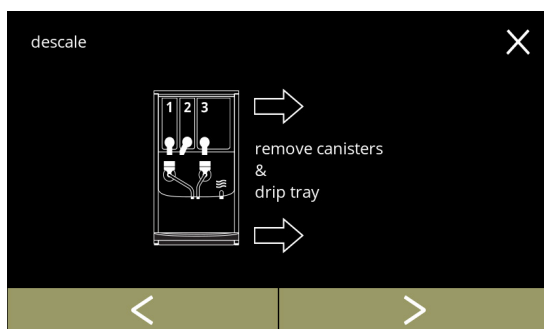

5.1.2b

Pr paration :

- suivez les instructions   l' cran
- appuyez sur ▶ pour passer   l' cran suivant
- appuyez sur ◀ pour revenir   l' cran pr c dent

Écran d'information :

- durée moyenne
- appuyez sur pour confirmer la procédure de détartrage
- appuyez sur pour passer l'écran précédent

► *Le processus de détartrage ne peut pas être interrompue après cet écran .*

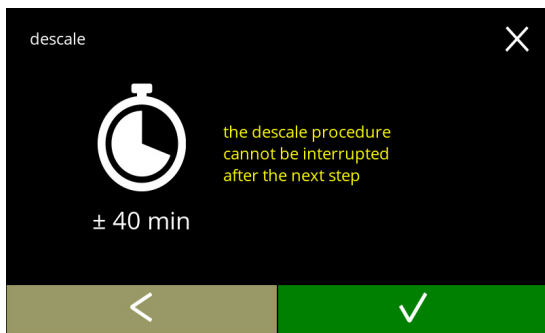

5.1.2c

Purgez la machine :

- suivez les instructions à l'écran

► *Eau chaude : portez des gants de protection .*

- dès que l'eau s'écoule du flexible, l'écran suivant est affiché

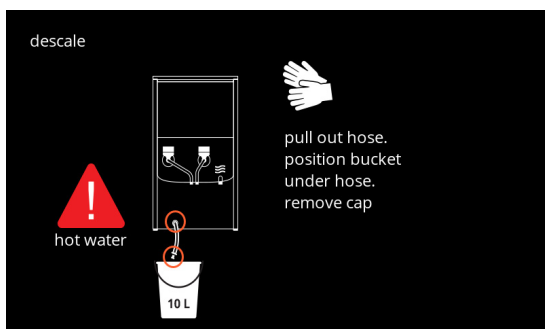

5.1.2d

Purge de la machine :

- indication de temps nécessaire à la purge
- lorsque la bouilloire est vide, l'écran suivant est affiché

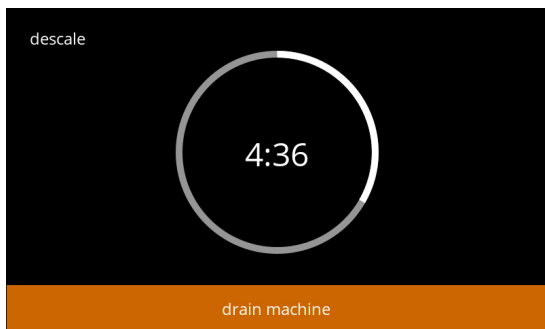

5.1.2e

Fermez le flexible :

- suivez les instructions à l'écran
- appuyez sur pour passer à l'écran suivant

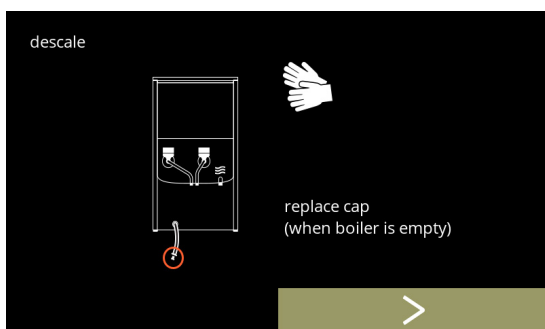

5.1.2f

5.1.2g

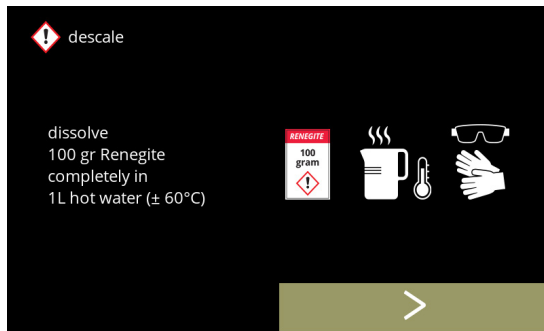

Préparez la solution de détartrage :

- suivez les instructions à l'écran
- ▶ *Portez des gants et des lunettes de sécurité.*
- ▶ *Le détartrant doit être complètement dissous.*
- appuyez sur  pour passer à l'écran suivant

5.1.2h

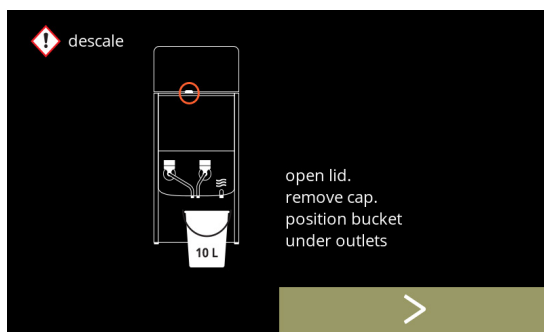

Préparation :

- suivez les instructions à l'écran
- appuyez sur  pour passer à l'écran suivant
- ▶ *Placez le seau également sous **toutes** les sorties (notamment la sortie d'eau chaude).*

5.1.2i

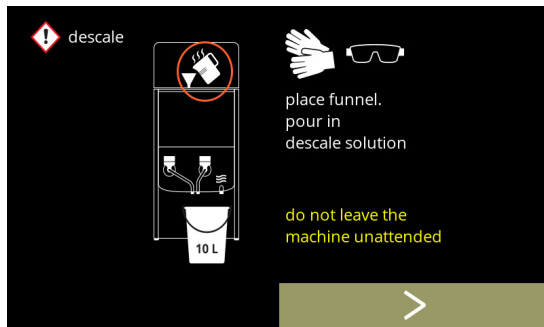

Préparation :

- suivez les instructions à l'écran
- appuyez sur  pour passer à l'écran suivant
- ▶ *Portez des gants et des lunettes de sécurité.*
- ▶ *Ne laissez pas la machine sans surveillance pendant qu'elle renferme de la solution de détartrage.*

5.1.2j

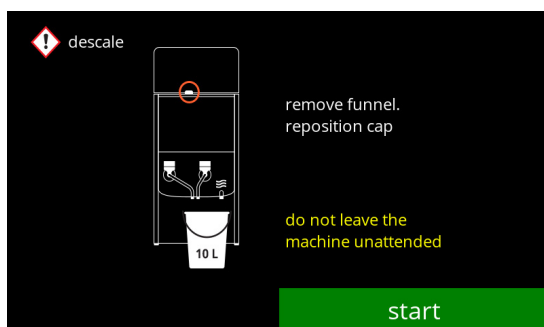

Début de détartrage :

- appuyez sur **démarrer** pour démarrer le détartrage

Détartrage :

► Assurez-vous que le seau est placé sous les sorties car, lors de l'étape suivante, de l'eau avec de la solution de détartrage s'échappe de **toutes** les sorties (notamment la sortie d'eau chaude).

- appuyez sur  pour passer à l'écran suivant

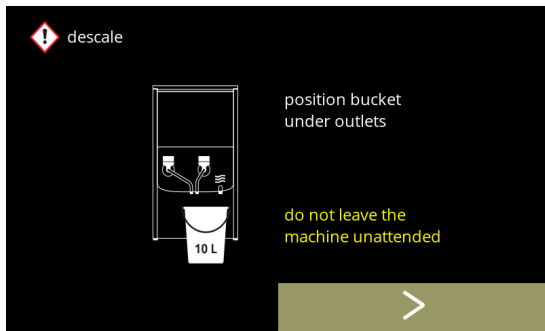

5.1.2k

Détartrage :

- la bouilloire chauffe - attendez l'écran suivant

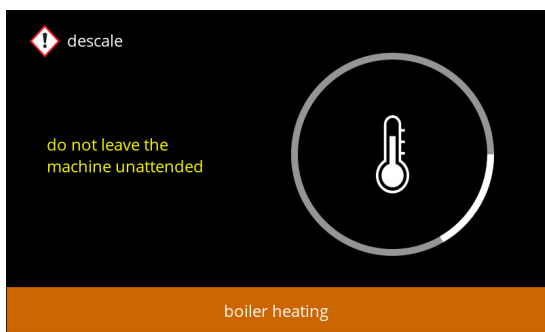

5.1.2l

Détartrage :

- une fois le minuteur écoulé, l'écran suivant s'affiche et de l'eau chaude avec de la solution de détartrage s'écoule des sorties

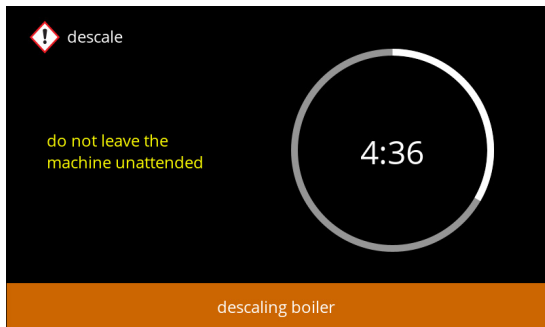

5.1.2m

Détartrage - écran d'avertissement :

- attendez l'écran suivant

► De l'eau chaude et de la solution de détartrage s'échappent des sorties.

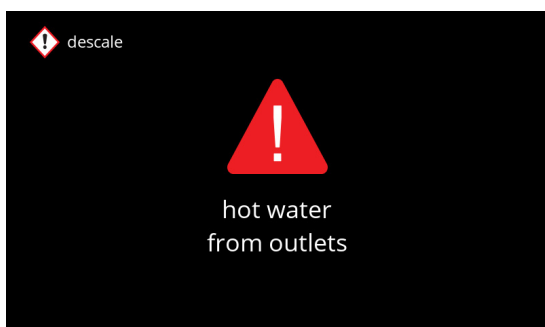

5.1.2n

Détartrage :

- attendez l'écran suivant

► De l'eau chaude avec de la solution de détartrage s'échappent de **toutes** les sorties.

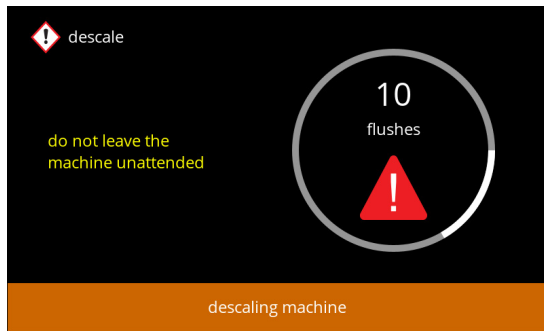

5.1.2o

Détartrage - purge :

- suivez les instructions à l'écran

► Portez des gants et des lunettes de sécurité, car l'eau est chaude et contient de la solution de détartrage .

- dès que l'eau s'écoule du flexible, l'écran suivant est affiché

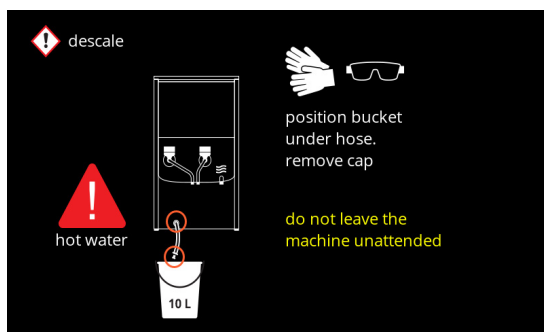

5.1.2p

Détartrage - purge :

- indication de temps nécessaire à la purge
- lorsque la bouilloire est vide, l'écran suivant est affiché

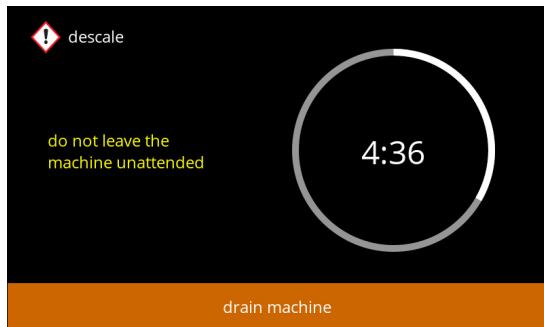

5.1.2q

Détartrage - purge :

- suivez les instructions à l'écran
- appuyez sur ► pour passer à l'écran suivant

► Retirez et videz leseau.

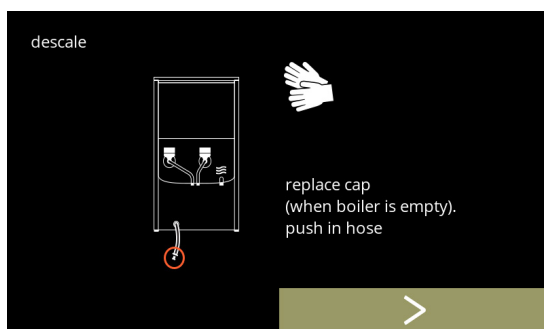

5.1.2r

Détartrage - rinçage :

- suivez les instructions à l'écran

► *Ut un seau vide.*

► *Placez le seau également sous **toutes** les sorties (notamment la sortie d'eau chaude).*

- appuyez sur ► pour passez à l'écran suivant

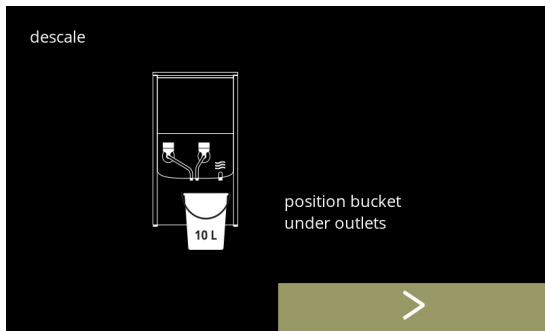

5.1.2s

Détartrage - rinçage :

- la bouilloire se remplit - attendez l'écran suivant

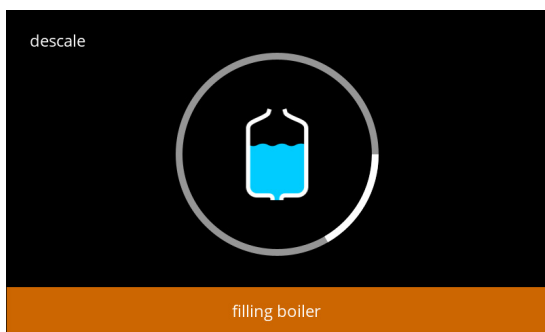

5.1.2t

Détartrage - écran d'avertissement de rinçage :

- attendez l'écran suivant

► *De l'eau s'écoule de **toutes** les sorties.*

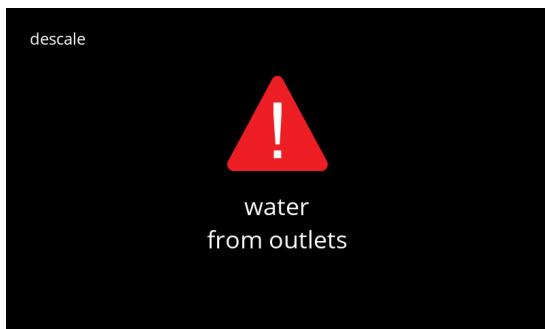

5.1.2u

Détartrage - rinçage :

- attendez l'écran suivant

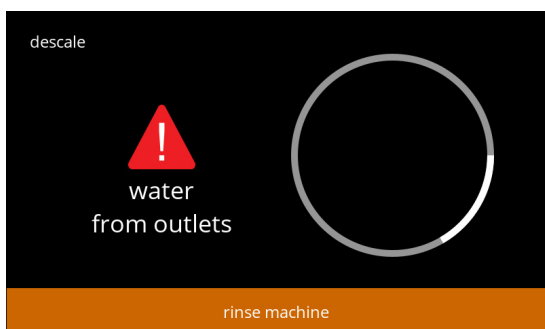

5.1.2v

Détartrage - fin :

- suivez les instructions à l'écran
- appuyez sur pour confirmer que tout a été remis en place

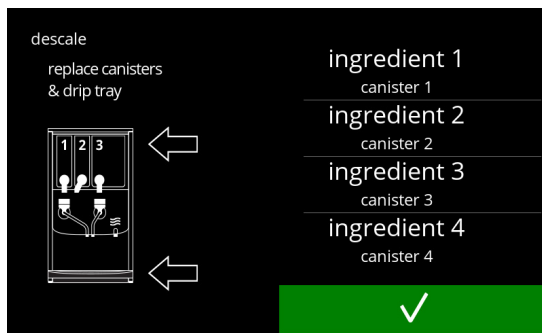

5.1.2w

Écran d'information :

- l'écran [5.1.2](#) s'affiche après quelques secondes



5.1.2x

Un écran d'avertissement a interrompu le processus de détartrage :

- appuyez sur **reprendre** afin de continuer la procédure où elle s'est interrompue et pour terminer le processus de détartrage.



5.1.2y

5.1.3 Gestion de filtre à eau

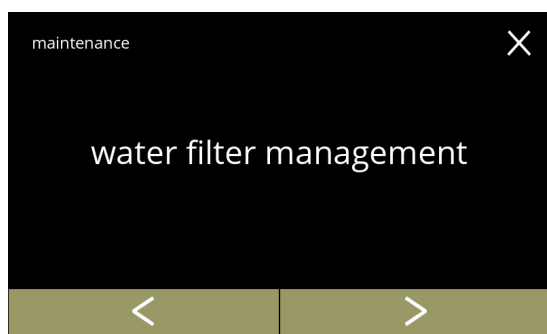

Si un filtre à eau est installé, remplacé ou retiré, il faut le confirmer dans le logiciel de la machine pour mettre le compteur à jour. Un filtre à eau réduit les dépôts de tartre et les impuretés dans l'eau. Le Bolero n'a pas non plus besoin de détartrage aussi fréquent - voir [§7.1 en p.128](#). En outre, il assure une qualité constante des boissons chaudes (goût et arômes).

réglages de filtre à eau	par défaut	minimum	maximum
capacité (litre)	ARRÊT	100	10000
mois de conservation		1	24



5.1.3

Installez, remplacez ou retirez le filtre à eau :

- appuyez sur 'gestion de filtre à eau' pour sélectionner
 - » si le filtre à eau est **déjà** installé, passez à l'écran [5.1.3c](#)
 - » si le filtre à eau n'est **pas encore** installé, passez à l'écran suivant
- appuyez sur  ou  pour faire défiler le menu de maintenance



5.1.3a

Installation :

- appuyez sur 'installer filtre à eau' pour sélectionner
 - *Lisez les instructions accompagnant le filtre.*

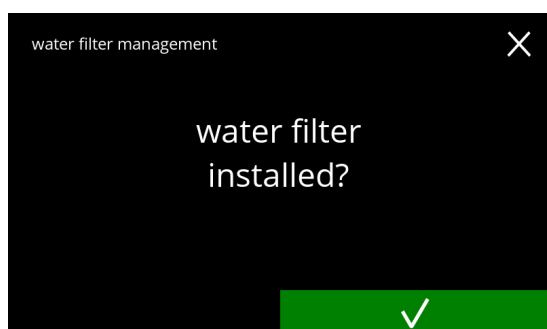

5.1.3b

Écran de confirmation :

- installez le filtre à eau (selon ses instructions)
- appuyez sur  pour confirmer et passez à l'écran [5.1.3f](#)

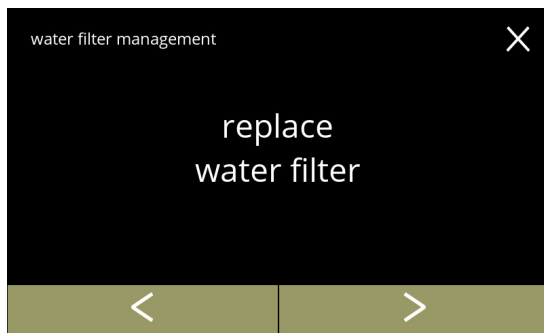

5.1.3c

Remplacement :

- appuyez sur 'remplacer le filtre à eau' pour sélectionner et passez à l'écran de suivant
- appuyez sur **◀** ou **▶** pour faire défiler le sous-menu Filtre à eau
 - » réglages de filtre à eau ([5.1.3e](#))
 - » désinstaller filtre à eau ([5.1.3h](#))

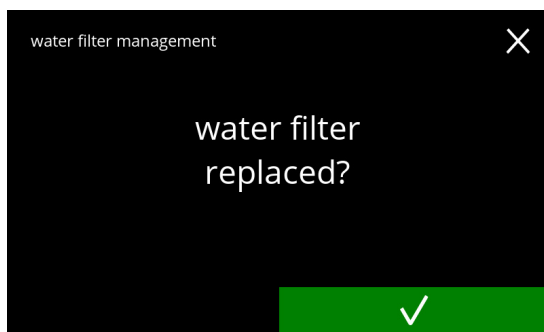

5.1.3d

Remplacez le filtre à eau (selon ses propres instructions).

- appuyez sur **✓** pour confirmer et passez à l'écran [5.1.3f](#)

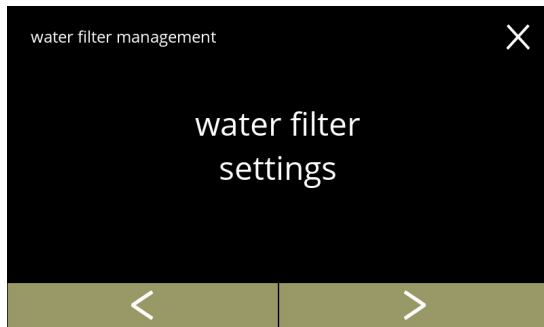

5.1.3e

Réglez la notification :

- appuyez sur 'réglages de filtre à eau' pour sélectionner et passez à l'écran de suivant
- appuyez sur **◀** ou **▶** pour faire défiler le sous-menu Filtre à eau
 - » désinstaller filtre à eau ([5.1.3h](#))
 - » remplacer le filtre à eau ([5.1.3c](#))

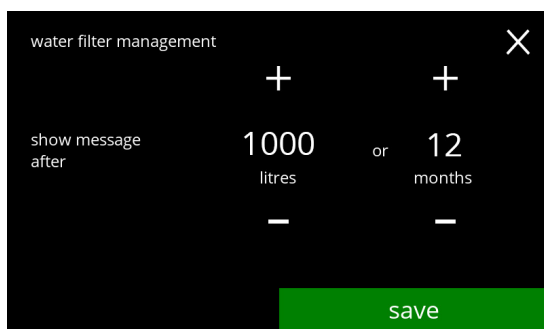

5.1.3f

Réglez le message 'remplacer le filtre à eau' :

- ▶ pour la première installation du filtre à eau, les deux valeurs commencent à 0 et doivent être changées avant que **enregistrer** ne soit affiché.
- ▶ Pour le remplacement du filtre à eau, les valeurs précédentes sont réglées et **enregistrer** est affiché immédiatement.
- appuyez sur **+** ou **-** lorsque le message devrait s'afficher
 - ▶ Les deux valeurs sont obligatoires
- appuyez sur **enregistrer** pour confirmer

Écrans d'information :

- l'écran [5.1.3](#) s'affiche après quelques secondes

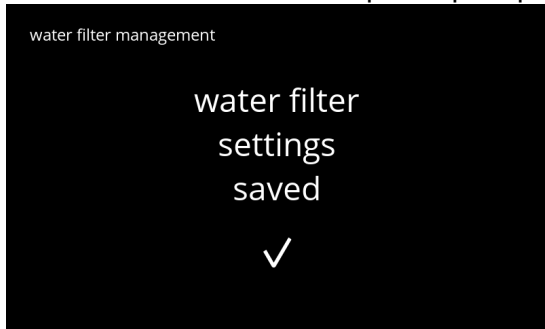

5.1.3g

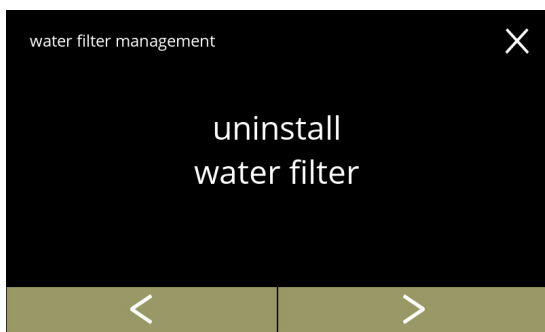

Retrait permanent :

- appuyez sur *'désinstaller le filtre à eau'* pour sélectionner et passez à l'écran de suivant
- appuyez sur **<** ou **>** pour faire défiler le sous-menu Filtre à eau
 - » remplacer le filtre à eau ([5.1.3c](#))
 - » réglages de filtre à eau ([5.1.3e](#))

5.1.3h



Désinstallez le filtre à eau :

- retirez physiquement le filtre à eau
- appuyez sur **✓** pour confirmer

5.1.3i



Écran d'information :

- l'écran [5.1.3](#) s'affiche après quelques secondes

5.1.3j

5.1.4 Touche de raccourci de fonction de rinçage

Pour éviter une obstruction, il est nécessaire de rincer le système de mélange plusieurs fois par jour. À cet effet, il est possible de configurer une touche de raccourci à l'écran.

Dans ce menu, il est possible de prévoir une touche de raccourci de fonction de rinçage active ou inactive dans l'écran de sélection de boisson.

Par défaut : ARRÊT

- Pour utiliser la touche de raccourci de fonction de rinçage, appuyez sur le bouton S M L de l'écran de sélection de boisson cinq secondes sans relâcher et le rinçage du système de mélange démarre immédiatement.

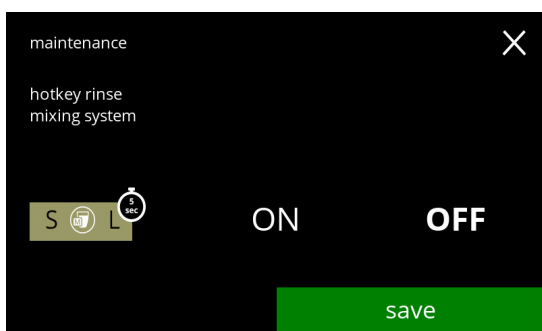

Disponibilité de touche de raccourci :

- appuyez sur 'ON' pour que la touche de raccourci soit visible
- appuyez sur ◀ ou ▶ pour faire défiler le menu de maintenance

5.1.4

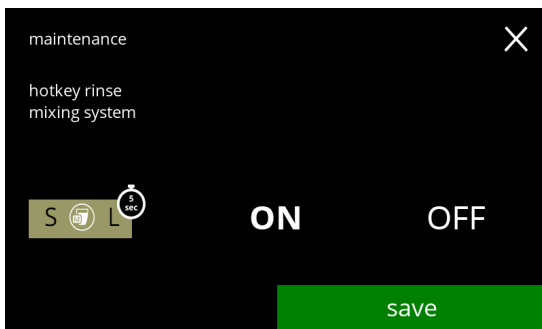

Réglage de touche de raccourci :

- appuyez sur **enregistrer** pour confirmer
- *Enregistrer et uniquement actif si quelque chose a changé.*

5.1.4a

5.1.5 Gestion du nettoyage

Dans ce menu, il est possible de régler une heure pour un compteur de tasse afin d'afficher un avertissement avant le rinçage de la machine.

L'avertissement peut toujours être annulé sans rinçage de la machine.

Par défaut : ARRÊT

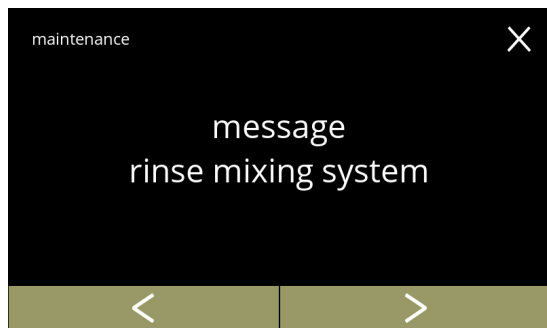

5.1.5

Gestion du nettoyage

- appuyez sur 'Message rincer système de mélange' pour sélectionner
- appuyez sur **<** ou **>** pour faire défiler le menu de maintenance

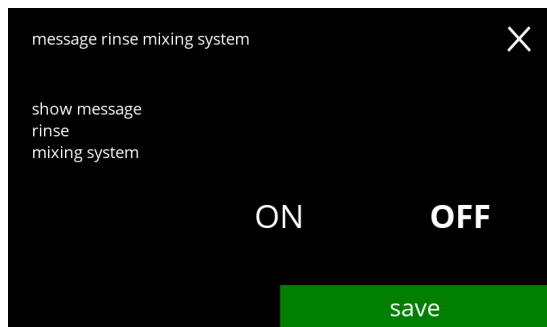

5.1.5a

Réglage de message de rinçage :

- appuyez sur 'ON' ou 'OFF' pour régler le message
 - » sélectionnez OFF et **enregistrer** :
 - » passez à l'écran suivant
 - » sélectionnez ON et **✓** :
 - » passez à l'écran [5.1.5c](#)



5.1.5b

Écran d'information :

- l'écran [5.1.5](#) s'affiche après quelques secondes

5.1.5c

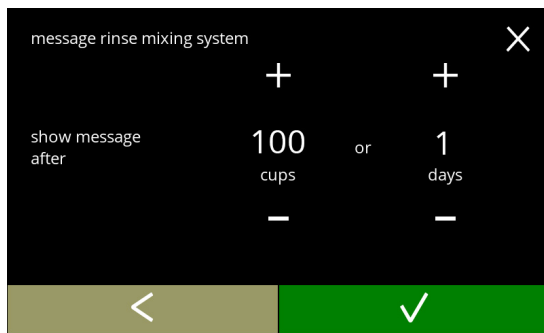

Réglez le jour ou l'heure :

- appuyez sur **+** ou **-** pour régler le nombre de tasses après lequel l'avertissement devrait s'afficher
- appuyez sur **✓** pour confirmer et passez à l'écran suivant
- appuyez sur **←** pour revenir à l'écran [5.1.5a](#)

5.1.5d

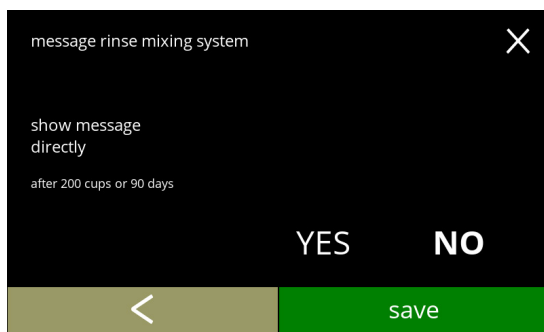

Message direct ou ultérieurement :

- appuyez sur 'OUI' ou 'NON' pour régler l'heure du message
 - » sélectionnez OUI et **enregistrer** : allez au second écran de [5.1.5f](#)
 - » sélectionnez NON et **✓** : passez à l'écran suivant
- appuyez sur **←** pour revenir à l'écran précédent

5.1.5e

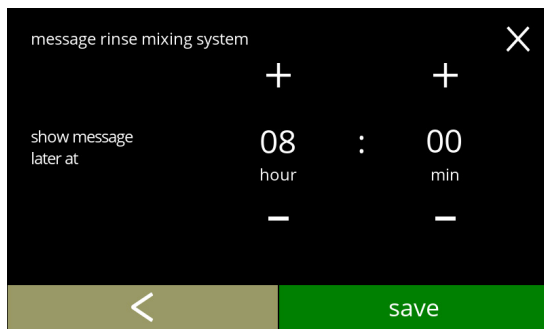

Réglez le minuteur :

- appuyez sur **+** ou **-** pour régler les heures et les minutes
- appuyez sur **enregistrer** pour confirmer et allez au premier écran de [5.1.5f](#)
- appuyez sur **←** pour revenir à l'écran précédent

Écrans d'information :

- l'écran [5.1.5](#) s'affiche après quelques secondes

5.1.5f

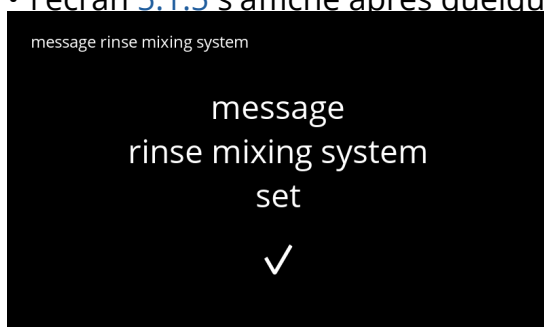

5.1.6 Gestion du détartrage

Il est important de connaître la dureté de l'eau correcte à l'endroit où le Bolero est utilisé (pour le réglage du signal de détartrage).

Si nécessaire, demandez la dureté de l'eau à la compagnie des eaux locale ou mesurez vous-même la dureté de l'eau sur place avec le testeur de dureté de l'eau (selon les instructions associées).

Par défaut : ON (avec dureté de l'eau moyenne)

Voir aussi [§7.1 Informations de filtre et dureté de l'eau en p.128](#).

5.1.6



Gestion du détartrage

- appuyez sur 'gestion de détartrage' pour confirmer
- appuyez sur ◀ ou ▶ pour faire défiler le menu de maintenance

5.1.6a

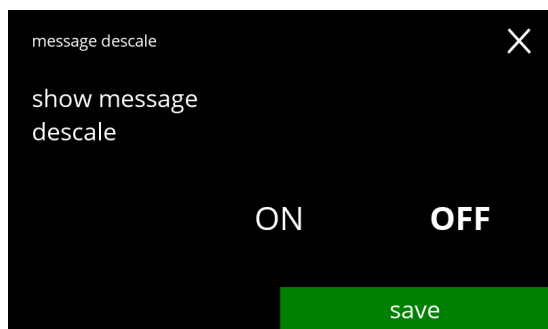

Message de détartrage :

- appuyez sur 'ON' ou 'OFF' pour régler le message
 - » sélectionnez OFF et **enregistrer** :
 - » passez à l'écran suivant
 - » sélectionnez ON et :
 - » passez à l'écran [5.1.6c](#)

5.1.6b



Écran d'information :

- l'écran [5.1.6](#) s'affiche après quelques secondes

5.1.6c

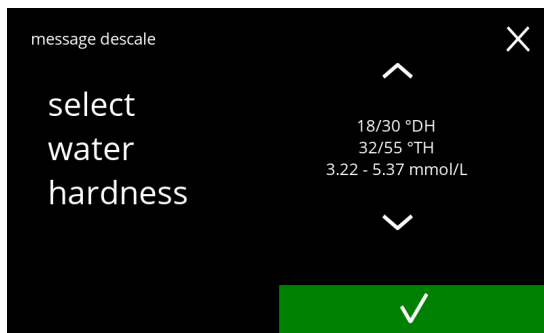

Dureté de l'eau :

- appuyez sur ou pour régler la dureté de l'eau
 - ▶ *En présence d'un filtre à eau, le message peut être retardé. Sélectionnez 0-4 °DH.*
 - » sélectionnez une valeur entre 4/8 et 18/30 °DH, appuyez sur pour confirmer et passez à l'écran [5.1.6g](#)
 - » sélectionnez 0/4 °DH ; appuyez sur pour confirmer et passez à l'écran suivant

5.1.6d

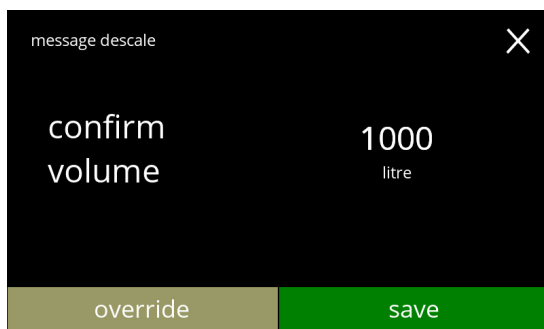

Ignorer volume :

- appuyez sur **enregistrer** pour confirmer et passez à l'écran [5.1.6h](#)
- appuyez sur **ignorer** pour ajuster le volume de la notification et passez à l'écran suivant
 - ▶ *En présence d'un filtre à eau le volume peut être ajusté.*

5.1.6e

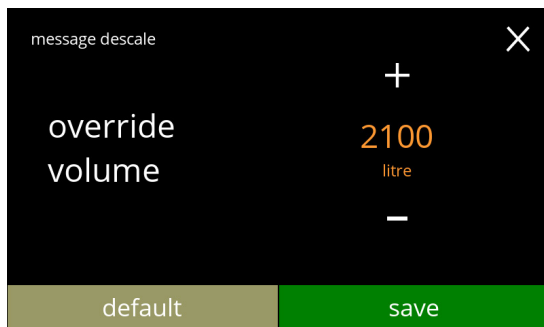

Augmentez le volume standard maximum :

- appuyez sur ou pour régler le volume
- appuyez sur **enregistrer** pour confirmer et passez à l'écran suivant
- appuyez sur **par défaut** pour revenir à l'écran précédent
 - ▶ *Le volume de dépassement est illustré en orange et peut être réglé entre 2 100 et 9 999 litres.*
 - ▶ *S'il est utilisé incorrectement, le message de détartrage peut être retardé trop longtemps, laissant le tartre s'accumuler.*

5.1.6f



Écran d'information :

- l'écran [5.1.6](#) s'affiche après quelques secondes

Volumes standard /dureté de l'eau :

- appuyez sur **enregistrer** pour confirmer et passez à l'écran suivant



5.1.6g

Écran d'information :

- l'écran [5.1.6](#) s'affiche après quelques secondes



5.1.6h

5.1.7 Calibration de conteneur

Dans ce menu, les conteneurs peuvent être calibrés.

La calibration détermine la quantité de l'ingrédient si un moteur de conteneur tourne à un régime défini pendant un temps défini.

Une fois terminé, le poids mesuré doit être rempli.

Nécessaires :

- vider tasse
- balance de précision

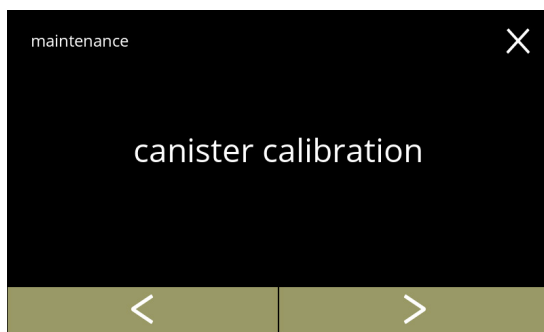

5.1.7

Procédure de calibration de conteneur :

- appuyez sur 'calibration de conteneur' pour confirmer
- appuyez sur ◀ ou ▶ pour faire défiler le menu de maintenance

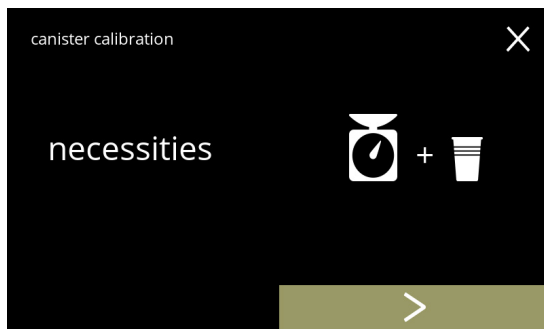

5.1.7a

Assurez-vous que tous les éléments nécessaires sont disponibles.

- appuyez sur ▶ pour passer à l'écran suivant

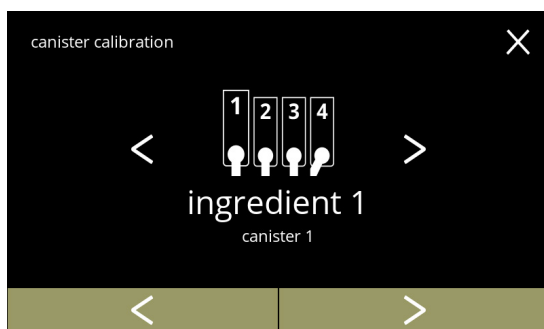



5.1.7b

Sélection de conteneur :

- ▶ *Le nombre de conteneurs peut varier selon la configuration - voir [§7.3 en p.128](#).*
- appuyez sur ◀ ou ▶ pour sélectionner un conteneur (si plusieurs)
- appuyez sur ✓ pour confirmer et passez à l'écran suivant
- appuyez sur ▶ pour passer à l'écran suivant
- appuyez sur ◀ pour revenir à l'écran précédent

Écran d'information :

- tournez la bague de fixation dans le sens antihoraire
- Retirez le système de mélange complet et le réservoir de condensé
- appuyez sur  pour confirmer et passez à l'écran suivant
- appuyez sur  pour revenir à l'écran précédent

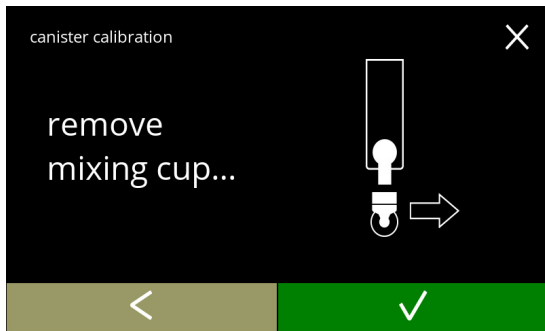

5.1.7c

Écran d'information :

- placez une tasse *sèche vide* sous la sortie de conteneur
- appuyez sur **démarrer** pour démarrer le dosage de pré-calibration
- appuyez sur  pour revenir à l'écran précédent



5.1.7d

Dosage de pré-calibration :

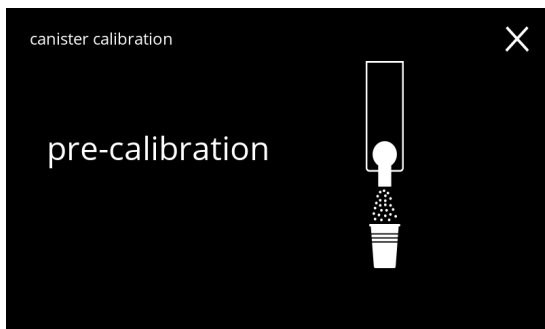

- attendez l'écran suivant

► *Le moteur de conteneur tourne pour remplir la sortie.*



5.1.7e

Dosage de pré-calibration :

- remettez l'ingrédient collecté dans le conteneur
- appuyez sur  pour confirmer et passez à l'écran suivant
- appuyez sur  pour revenir à l'écran [5.1.7d](#)

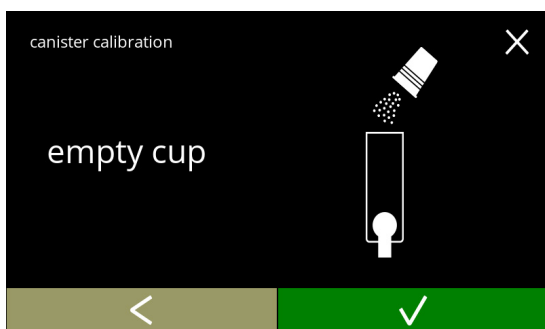

5.1.7f

Calibration réelle :

- placez une tasse *sèche vide* sur la balance pour la calibration
- placez la tasse sous la sortie de conteneur
- appuyez sur **démarrer** pour démarrer le dosage
- appuyez sur **◀** pour revenir à l'écran précédent



5.1.7g

Dosage :

- attendez l'écran suivant
 - ▶ *Le moteur de conteneur démarrer et s'arrête à plusieurs reprises.*

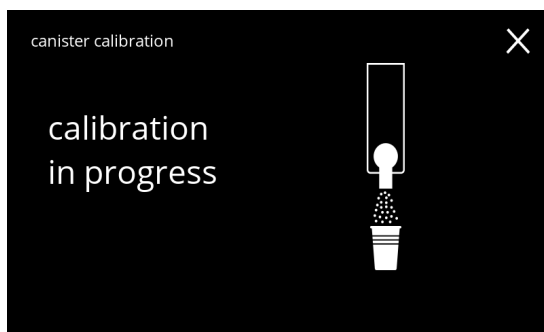

5.1.7h

Pesage d'ingrédient :

- placez la tasse avec l'ingrédient sur la balance
- appuyez sur **+** ou **-** pour saisir le poids à l'écran
- appuyez sur **enregistrer** pour confirmer et passez à l'écran suivant
- appuyez sur **◀** pour revenir à l'écran [5.1.7f](#)

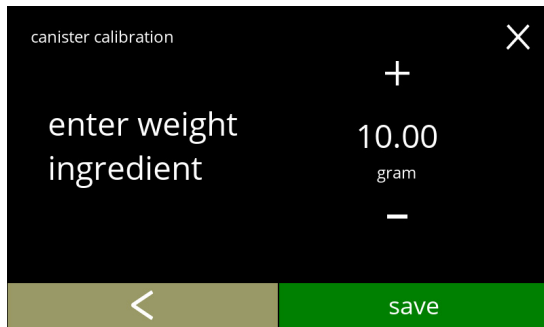

5.1.7i

Calibration terminée :

- remettez le système de mélange en place
- appuyez sur **✓** pour confirmer



5.1.7j

Écrans d'information :

- l'écran [5.1.7](#) s'affiche après quelques secondes

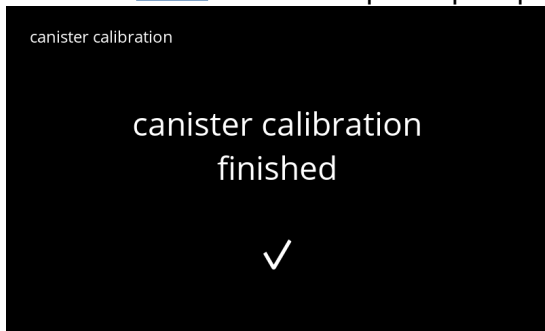

5.1.7k

5.1.8 Calibration de pompe

Dans ce menu, la pompe peut être calibrée.

Avec la calibration, le volume d'eau est déterminé pour une durée et un débit définis. Une fois terminé, le volume mesuré doit être rempli.

Nécessaires :

- pichet doseur (200 ml minimum)

Procédure de calibration de pompe :

- appuyez sur 'calibration de pompe' pour confirmer
- appuyez sur ◀ ou ▶ pour faire défiler le menu de maintenance

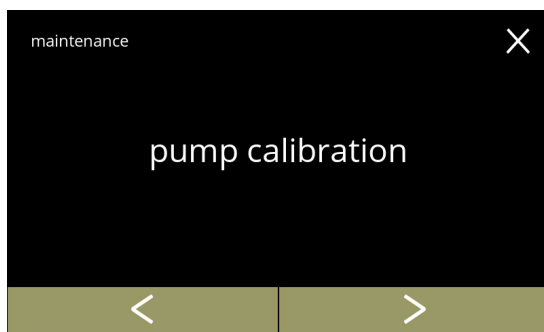

5.1.8

Assurez-vous que tous les éléments nécessaires sont disponibles.

- appuyez sur ▶ pour confirmer et passez à l'écran suivant

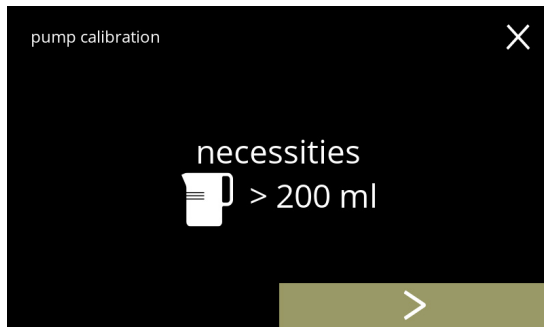

5.1.8a

Écran d'information :

- placez un pichet doseur *vide* sous la sortie d'eau
- appuyez sur **démarrer** pour démarrer le dosage
 - ▶ *Veillez noter que la machine distribue de l'eau chaude.*
- appuyez sur ◀ pour revenir à l'écran précédent

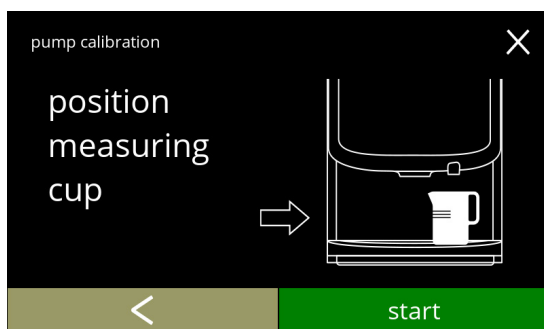

5.1.8b

Écran d'avertissement :

- ▶ *L'écran d'avertissement est affiché pendant quelques secondes.*
- attendez l'écran suivant

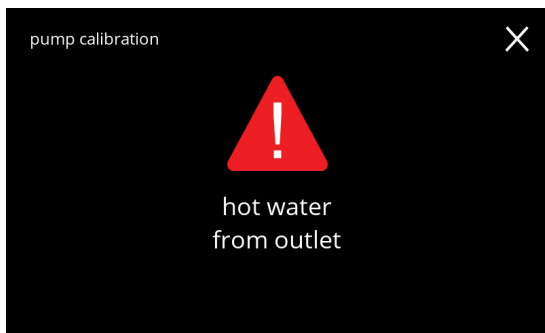

5.1.8c

Dosage d'eau chaude en cours :

- attendez l'écran suivant
- ▶ *Eau chaude de la sortie d'eau.*



5.1.8d

Déterminez le volume :

- lisez la quantité d'eau dosée
- appuyez sur **+** ou **-** pour saisir le volume à l'écran
- appuyez sur **enregistrer** pour confirmer et passez à l'écran suivant
- appuyez sur **←** pour revenir à l'écran [5.1.8b](#)

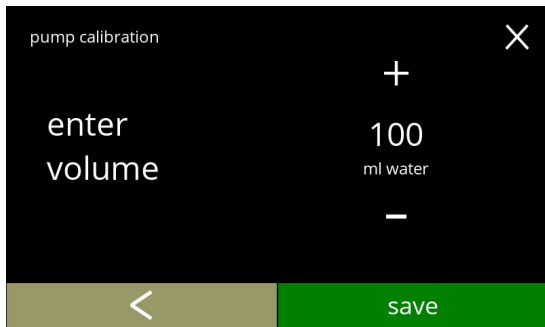

5.1.8e

Écrans d'information :

- l'écran [5.1.8](#) s'affiche après quelques secondes

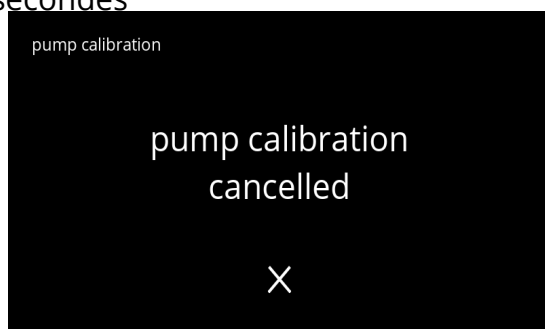
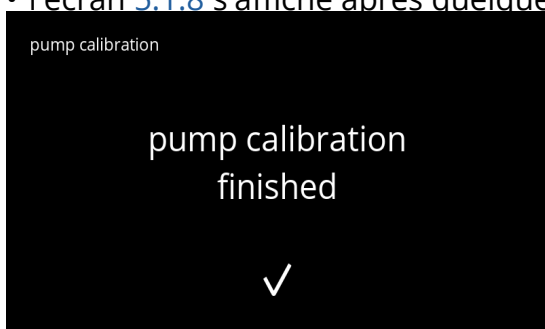

5.1.8f

5.1.9 Test d'entrée

Pour une analyse de panne correcte, effectuez d'abord un diagnostic.

Un test d'entrée peut être exécuté pour les composants suivants :

- écran tactile
- flotteur
- NTC1 (position basse) et NTC2 (position haute)
- interrupteur de porte /clé de sécurité
- pompe basse pression

► *Même si les mesures de sécurité suffisantes sont prises, le travail avec des systèmes implique des risques. Nous partons du principe que les personnes utilisant ces menus sont suffisamment qualifiées et donc capables d'évaluer ces risques de sécurité.*

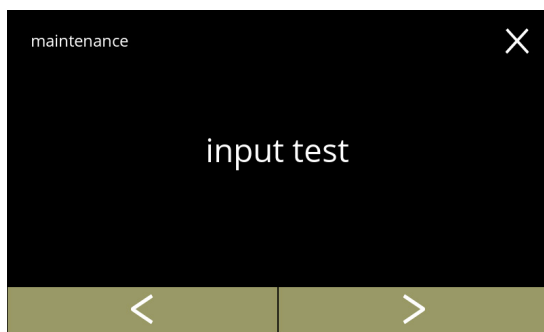

Test entrée

- appuyez sur 'test entrée' pour confirmer
- appuyez sur ◀ ou ▶ pour faire défiler le menu de maintenance

5.1.9

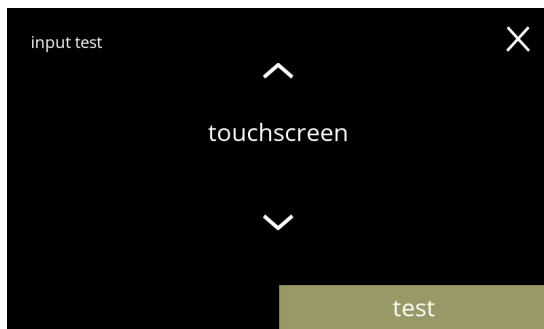

Sélectionnez un test d'entrée :

- appuyez sur test pour passer à l'écran suivant
- appuyez sur ▲ ou ▼ pour sélectionner un autre composant

5.1.9a

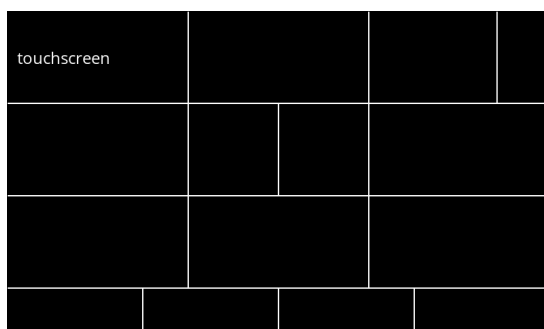



Écran tactile :

- touchez les zones qui deviennent vertes si le bouton fonctionne (touchez-les à nouveau et elles redeviennent noires)
- *Si les blocs ne sont pas tous testés dans les 20 secondes, la machine revient à l'écran précédent. La fois suivante, les blocs précédemment testés sont encore en vert. Cet écran ne démarre pas avec un écran noir complètement vierge tant que tous les blocs ne sont pas verts (test OK).*

5.1.9b

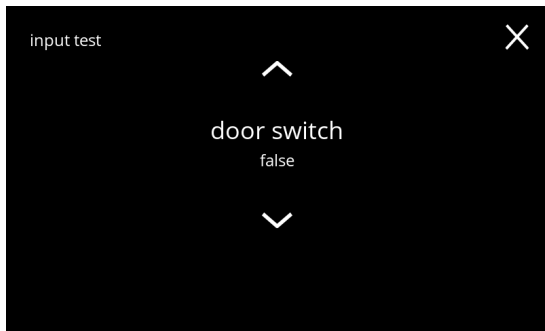

Interrupteur de porte /clé de sécurité :

- retirez la clé de service et remettez-la pour un test faux/vrai
- appuyez sur  ou  pour sélectionner un autre composant



5.1.9c

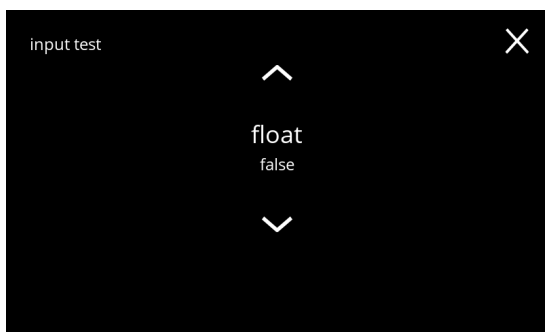

Flotteur :

- affiche l'état actuel à l'écran (vrai=humide ou faux=sec)
- appuyez sur  ou  pour sélectionner un autre composant



5.1.9d

Pompe basse pression :

- affiche l'état actuel du capteur à l'écran (vrai ou faux)
- appuyez sur  pour passez à l'écran suivant
- appuyez sur  ou  pour sélectionner un autre composant

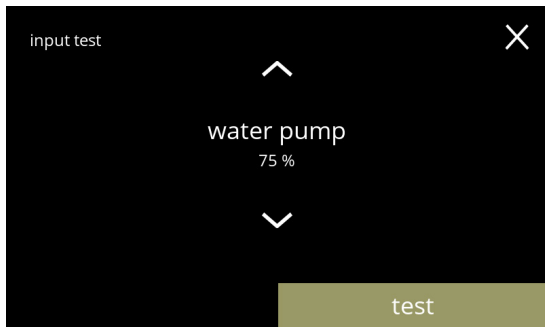

5.1.9e

Testez la pompe basse pression :

- la pompe basse pression est allumée pendant 10 secondes puis s'arrête.
 - ▶ *Le moteur de pompe tourne lentement donc aucune eau ne s'écoule de la sortie.*
- appuyez sur  pour revenir à l'écran précédent

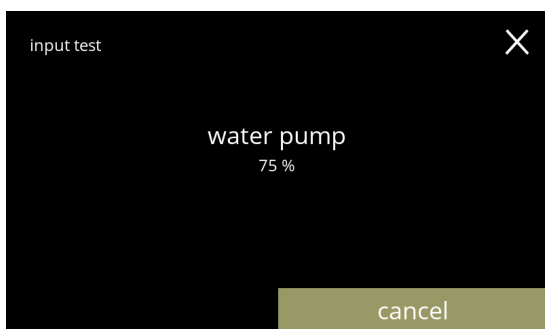

5.1.9f

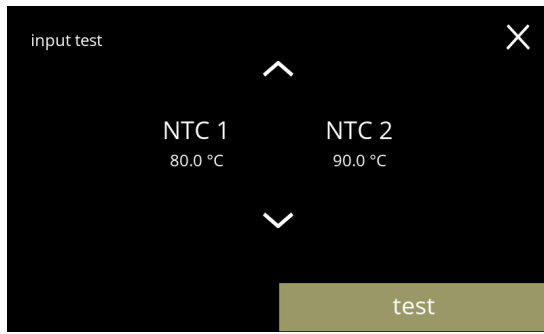

5.1.9g

Capteurs NTC :

- affiche la température actuelle à l'écran
- appuyez sur **test** pour passez à l'écran suivant
- appuyez sur **▲** ou **▼** pour sélectionner un autre composant

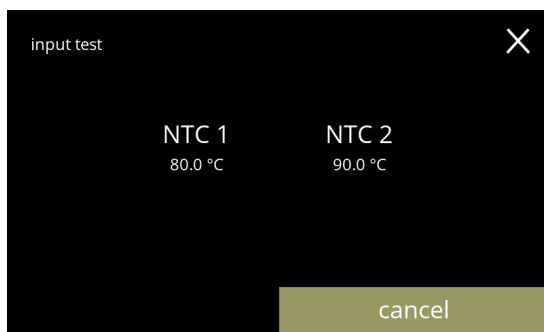

5.1.9h

Testez les capteurs NTC :

- ▶ *L'élément de chauffage est allumé pendant 10 secondes de sorte que la température à l'écran doit augmenter.*
- appuyez sur **annuler** pour revenir à l'écran précédent

5.1.10 Test de sortie

Pour une analyse de panne correcte, effectuez d'abord un diagnostic
Le test de sortie offre un aperçu de toutes les pièces pouvant fournir des signaux (composants électriques).

Composants pouvant être testés :

- avertisseur
- moteur de mélangeur
- élément de chauffage
- moteur de ventilateur
- moteur de conteneur
- pompe basse pression
- vanne d'entrée magnétique
- moteur de sélecteur d'eau

► *Même si les mesures de sécurité suffisantes sont prises, le travail avec des systèmes implique des risques. Nous partons du principe que les personnes utilisant ces menus sont suffisamment qualifiées et donc capables d'évaluer ces risques de sécurité.*

Test sortie

- appuyez sur 'test sortie' pour confirmer

► *Deux options s'offrent à vous pour tester :*

- » impulsion : l'action est exécutée tant que le bouton est actionné.
- » cycle : l'action est exécutée pendant 10 secondes et une pression sur **annuler** l'interrompt.

- appuyez sur **<** ou **>** pour faire défiler le menu de maintenance

5.1.10

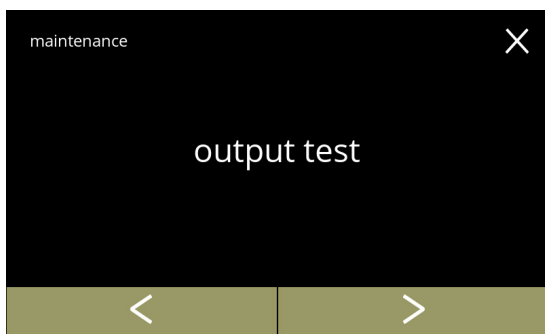

Test d'avertisseur :

- appuyez sur **impulsion**, résultat : 'bip' court
- appuyez sur **cycle**, résultat : 'bips' multiples courts
- appuyez sur **☑** ou **☒** pour sélectionner un autre composant

5.1.10a

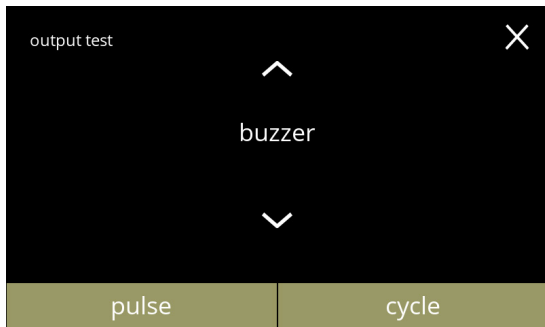

Test de moteur de conteneur :

- appuyez sur **test** pour sélectionner un conteneur dans l'écran suivant
- *Le nombre de conteneurs peut varier selon la configuration - voir [§7.3 en p.128](#).*
- appuyez sur **☑** ou **☒** pour sélectionner un autre composant

5.1.10b

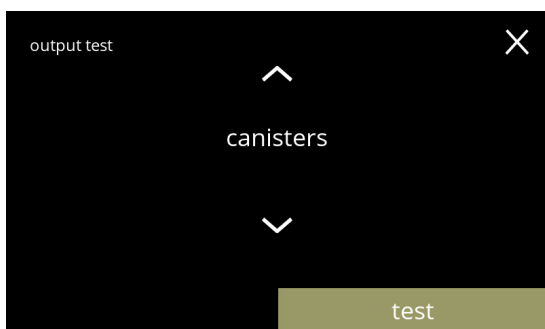

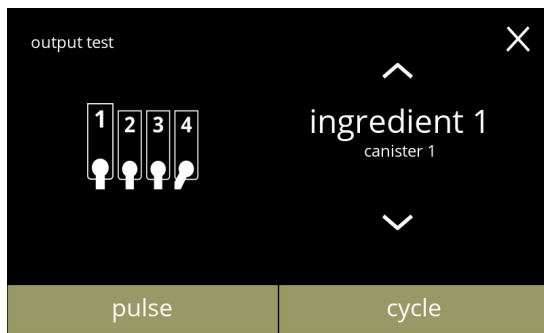

5.1.10c

Test de moteur de conteneur :

- retirez le ou les conteneurs
- appuyez sur **impulsion**,
résultat : le moteur de conteneur marche brièvement à 20% de son régime
- appuyez sur **cycle**,
résultat : le moteur de conteneur marche à 20% de son régime pendant 10 secondes
- appuyez sur **▲** ou **▼** pour sélectionner un autre conteneur

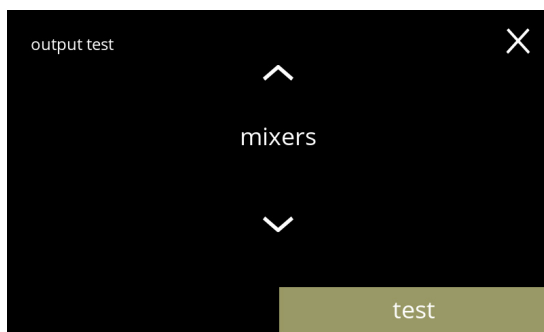

5.1.10d

Test de moteur de mélangeur :

- appuyez sur **test** pour sélectionner un mélangeur dans l'écran suivant
- ▶ *Le nombre de moteurs de mélangeur peut varier selon la configuration - voir §7.3 en p.128.*
- appuyez sur **▲** ou **▼** pour sélectionner un autre composant

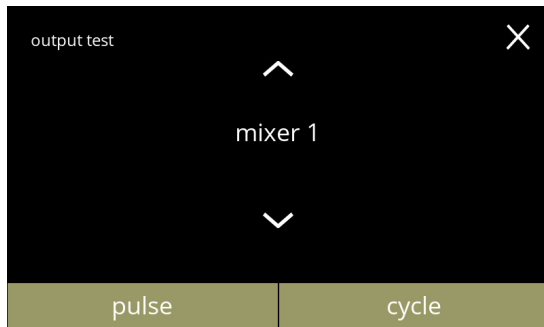

5.1.10e

Test de moteur de mélangeur :

- appuyez sur **impulsion**,
résultat : le moteur de mélangeur marche brièvement à plein régime
- appuyez sur **cycle**,
résultat : le moteur de mélangeur marche à plein régime pendant 10 secondes
- appuyez sur **▲** ou **▼** pour sélectionner un autre mélangeur

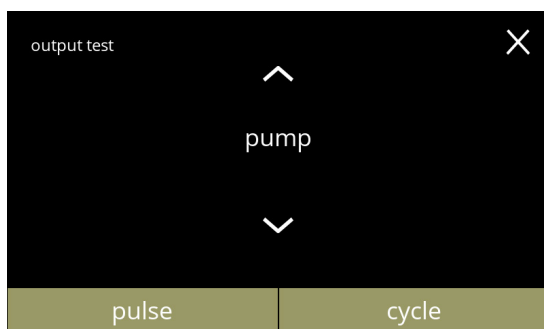

5.1.10f

Test de pompe basse pression :

- appuyez sur **impulsion**,
résultat : le moteur de pompe marche brièvement
- appuyez sur **cycle**,
résultat : le moteur de pompe marche pendant 10 secondes
- ▶ *L'eau n'atteint pas la tasse de mélange.*
- appuyez sur **▲** ou **▼** pour sélectionner un autre composant

5.1.10g

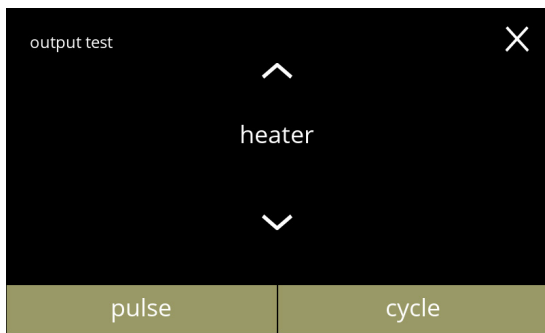

Test d'élément de chauffage :

- appuyez sur **impulsion**,
résultat : l'élément de chauffage s'allume un moment
- appuyez sur **cycle**,
résultat : l'élément de chauffage s'allume pendant 10 secondes
- appuyez sur **↔** ou **☑** pour sélectionner un autre composant

5.1.10h

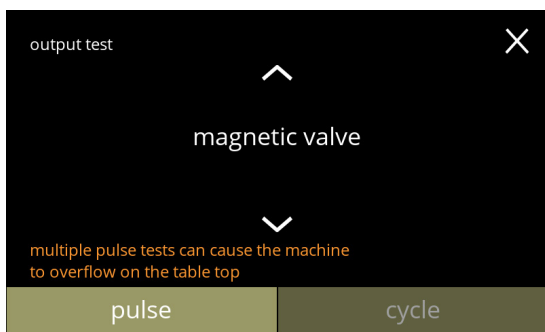

Test de vanne d'entrée magnétique :

- appuyez sur **impulsion**,
résultat : la vanne s'ouvre un moment
- ▶ *N'exécutez **pas** le test à impulsion à plusieurs reprises d'affilée car vous risquez de provoquer un trop-plein du réservoir à flotteur. C'est pour cette raison que le bouton de cycle est inaccessible.*
- appuyez sur **↔** ou **☑** pour sélectionner un autre composant

5.1.10i

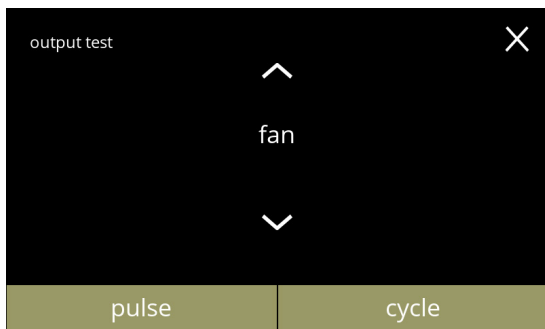

Test de moteur de ventilateur :

- appuyez sur **impulsion**,
résultat : le moteur de ventilateur marche brièvement à plein régime
- appuyez sur **cycle**,
résultat : le moteur de ventilateur marche à plein régime pendant 10 secondes
- appuyez sur **↔** ou **☑** pour sélectionner un autre composant

5.1.10j

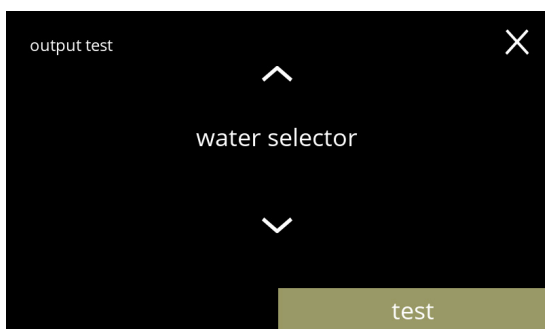

Test de sélecteur d'eau :

- appuyez sur **test** pour sélectionner une position pour le sélecteur d'eau dans l'écran suivant
- ▶ *Le nombre de positions dépend, notamment, du nombre de systèmes de mélange - voir §7.3 en p.128.*
- appuyez sur **↔** ou **☑** pour sélectionner un autre composant

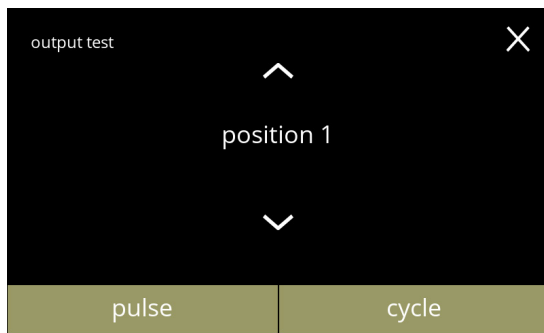

Test de positions de sélecteur d'eau :

- appuyez sur **impulsion**,
résultat : le sélecteur d'eau passe de l'eau chaude (position 0) à la position sélectionnée et inversement.
- appuyez sur **cycle**,
résultat : le sélecteur d'eau passe de l'eau chaude (position 0) à la position sélectionnée, appuyez sur **annuler** pour revenir.
- appuyez sur **▲** ou **▼** pour sélectionner une position différente

5.1.10k

5.1.11 Instructions de nettoyage

Pour préserver un bon état de fonctionnement, le Bolero doit être nettoyé régulièrement.

quotidien	hebdomadaire
<ul style="list-style-type: none"> • collecteur • système de mélange • extérieur 	<ul style="list-style-type: none"> • conteneur(s) • système de ventilation • intérieur

► Les instructions de nettoyage sont aussi disponibles sous forme d'animation en scannant le code QR dans ce menu.

► Voir aussi [chapitre 4. Nettoyage en p.10](#) pour une description détaillée.

Instructions de nettoyage :

- appuyez sur 'instructions de nettoyage' pour confirmer
- appuyez sur ◀ ou ▶ pour faire défiler le menu de maintenance

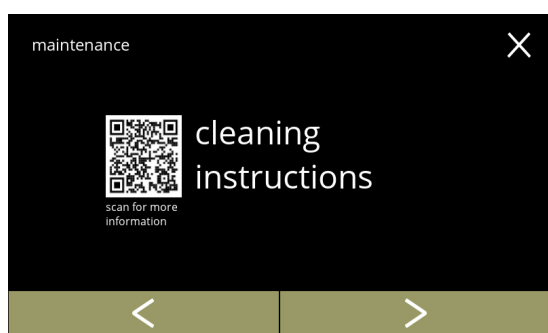

5.1.11

Instructions de nettoyage quotidien :

- appuyez sur 'nettoyage quotidien' pour passez à l'écran suivant
- Pour des instructions détaillées, voir [§4.1 en p.10](#).
- appuyez sur ◀ ou ▶ pour passez au nettoyage hebdomadaire ([5.1.11e](#))

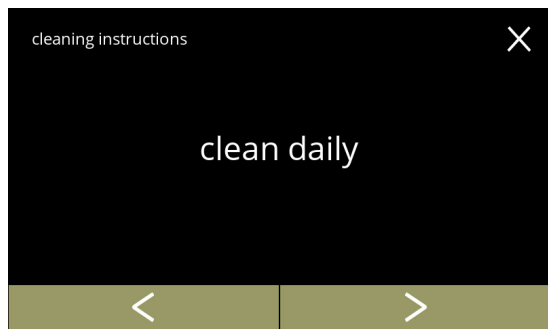

5.1.11a

Nettoyage de collecteur :

- suivez les instructions à l'écran
- appuyez sur ◀ ou ▶ pour sélectionner une autre instruction de nettoyage quotidien

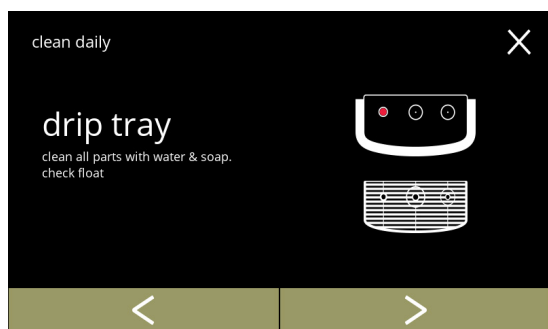

5.1.11b

Nettoyage des tasses de mélange :

- suivez les instructions à l'écran
- appuyez sur ◀ ou ▶ pour sélectionner une autre instruction de nettoyage quotidien

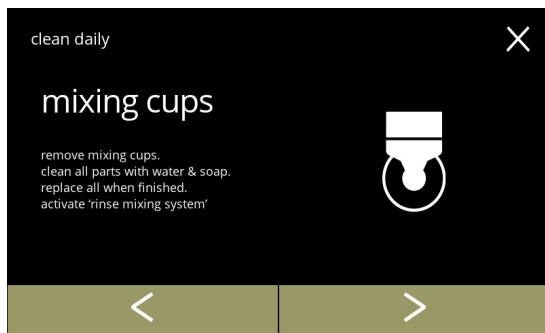

5.1.11c

Nettoyage de l'extérieur :

- suivez les instructions à l'écran
- appuyez sur ◀ ou ▶ pour sélectionner une autre instruction de nettoyage hebdomadaire



5.1.11d

Instructions de nettoyage hebdomadaire :

- appuyez sur 'nettoyage hebdomadaire' pour passez à l'écran suivant
 - ▶ Pour des instructions détaillées, voir [§4.2 en p.12.](#)
- appuyez sur ◀ ou ▶ pour passez au nettoyage quotidien ([5.1.11a](#))

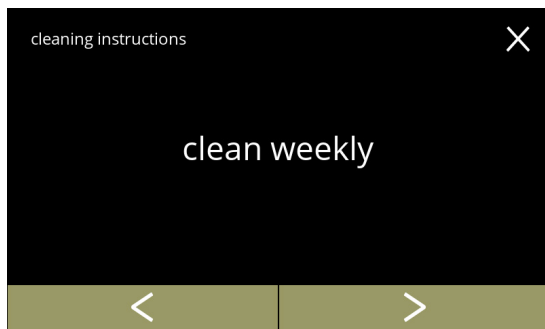

5.1.11e

Nettoyage des conteneurs :

- suivez les instructions à l'écran
- appuyez sur ◀ ou ▶ pour sélectionner une autre instruction de nettoyage hebdomadaire

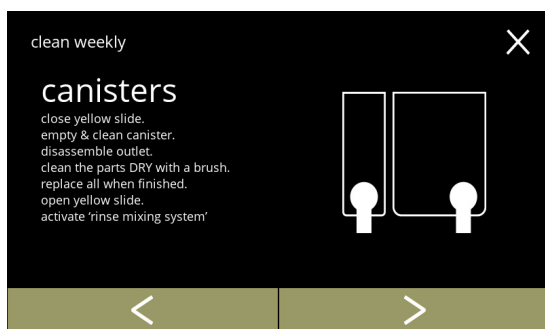

5.1.11f

5.1.11g

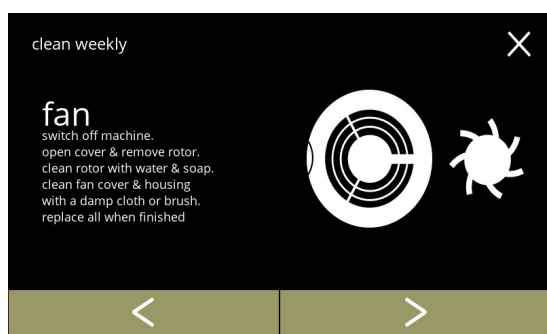

Nettoyage du ventilateur :

- suivez les instructions à l'écran
- appuyez sur ◀ ou ▶ pour sélectionner une autre instruction de nettoyage hebdomadaire

5.1.11h

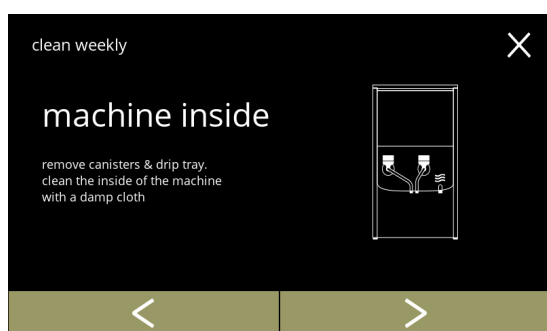

Nettoyage de l'intérieur :

- suivez les instructions à l'écran
- appuyez sur ◀ ou ▶ pour sélectionner une autre instruction de nettoyage hebdomadaire

5.1.12 Compteurs

Les compteurs vous indiquent le nombre de boissons préparées.

Un compteur total de toutes les boissons distribuées s'affiche aussi.

Si une boisson est retirée, le numéro de cette boisson reste compté dans le compteur.

5.1.12

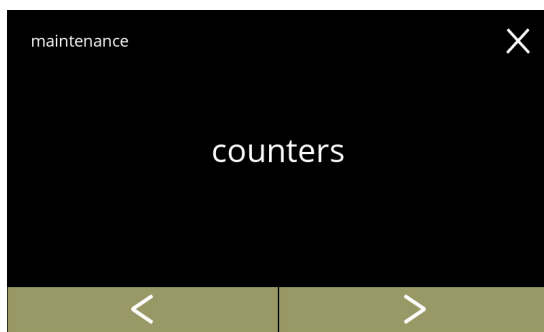

Lectures de compteur :

- appuyez sur 'compteurs' pour sélectionner
- appuyez sur ou pour faire défiler le menu de maintenance

► *Le sous-menu des compteurs comprend les éléments suivants :*

- » compteurs jour/total [5.1.12a](#)
- » réinitialiser les compteurs quotidiens [5.1.12c](#)
- » réinitialiser tous les compteurs [5.1.12g](#)
- » exporter compteurs [5.1.12k](#)
- » compteur de machine [5.1.12o](#)

5.1.12a

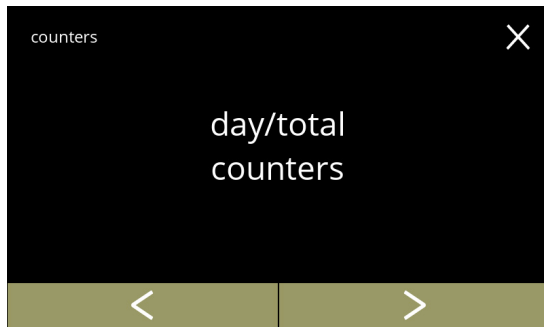

Compteurs quotidiens :

- appuyez sur 'compteurs jour/total' pour sélectionner
- appuyez sur ou pour faire défiler le sous-menu des compteurs

5.1.12b



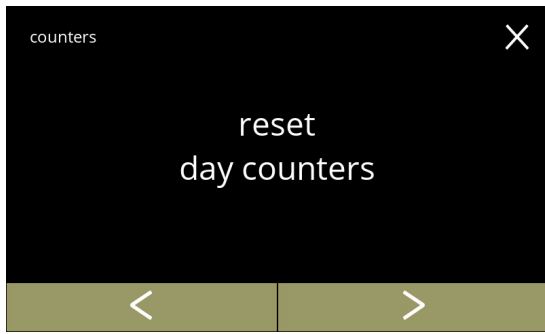

Écran d'information des compteurs quotidiens par boisson et total de toutes les boissons :

- appuyez sur ou pour faire défiler toutes les boissons disponibles
- appuyez sur pour passez l'écran précédent



5.1.12c

- réinitialiser tous les compteurs quotidiens :
- appuyez sur 'réinitialiser tous les compteurs quotidiens' pour sélectionner
 - appuyez sur  ou  pour faire défiler le sous-menu des compteurs

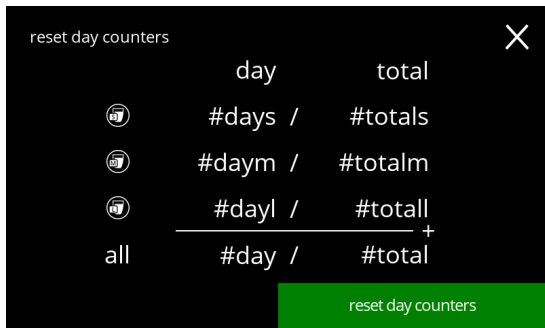

5.1.12d

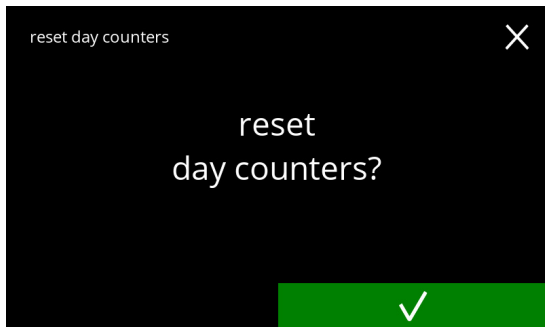

Démarrez la réinitialisation :

- appuyez sur **réinitialiser les compteurs quotidiens** pour confirmer la réinitialisation de tous les compteurs quotidiens



5.1.12e

Écran de confirmation :

- appuyez sur  pour confirmer et continuer la réinitialisation de tous les compteurs quotidiens
- appuyez sur  pour annuler et passez à l'écran précédent

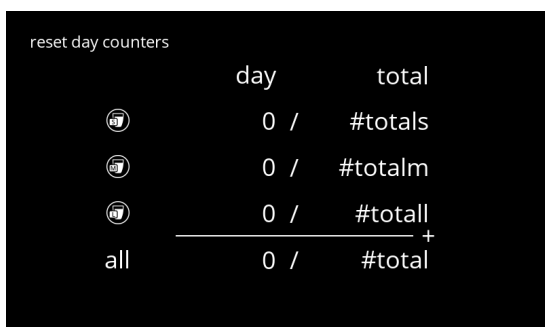

5.1.12f

Écran d'information :

- l'écran [5.1.12c](#) s'affiche après quelques secondes

Compteurs totaux :

- appuyez sur 'compteurs totaux' pour sélectionner
- appuyez sur **◀** ou **▶** pour faire défiler le sous-menu des compteurs

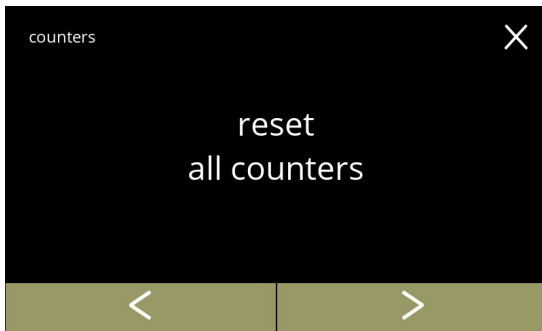

5.1.12g

Démarrez la réinitialisation :

- appuyez sur **réinitialiser tous les compteurs** pour confirmer la réinitialisation de tous les compteurs

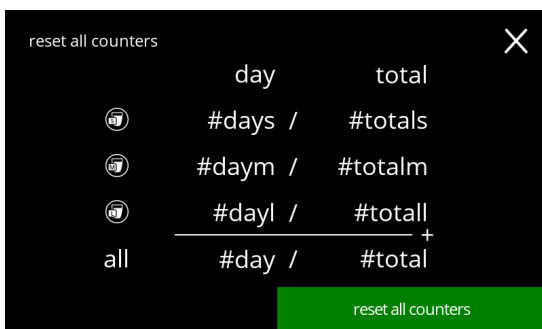

5.1.12h

Écran de confirmation :

- appuyez sur **✓** pour confirmer et continuer la réinitialisation de tous les compteurs
- appuyez sur **✗** pour annuler et passez à l'écran précédent

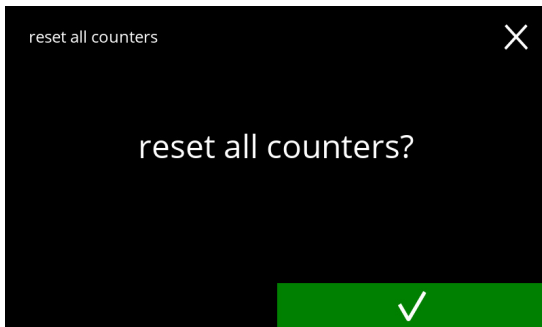

5.1.12i

Écran d'information

- l'écran [5.1.12g](#) s'affiche après quelques secondes

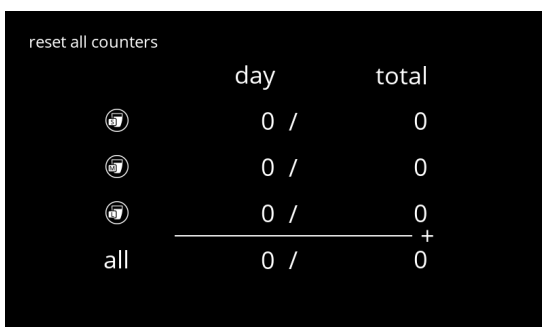

5.1.12j

5.1.12k

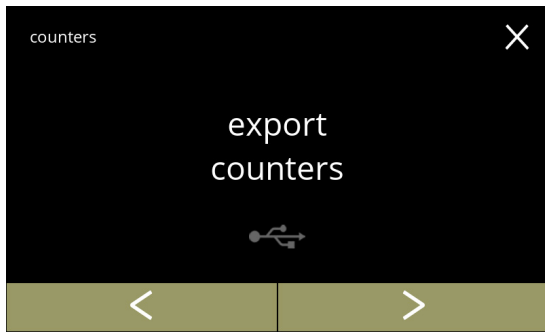

Exportez les compteurs :

- insérez une clé USB
 - ▶ *En l'absence de clé USB dans la machine, cette option est grisée.*
- appuyez sur 'exporter compteurs' pour confirmer
- appuyez sur ◀ ou ▶ pour faire défiler le sous-menu des compteurs

5.1.12l

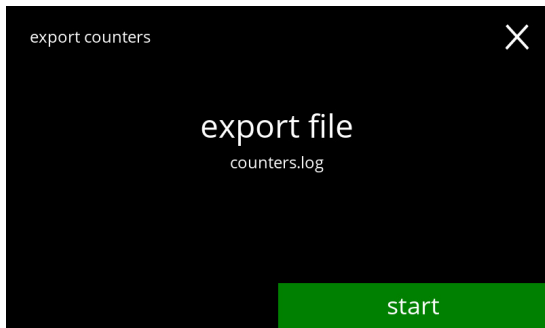

Démarrez l'exportation des compteurs :

- appuyez sur **démarrer** pour démarrer l'exportation

5.1.12m



Écran de progression

- attendez la fin du processus
- appuyez sur **annuler** pour interrompre

5.1.12n

Écrans d'information :

- l'écran 5.1.12k s'affiche après quelques secondes

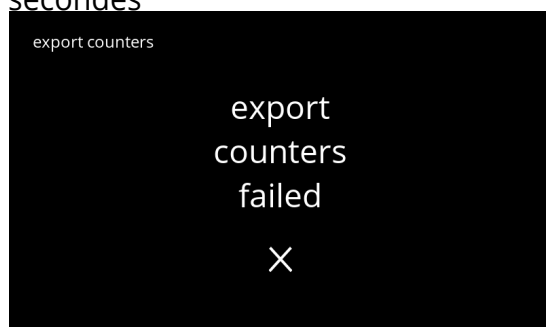
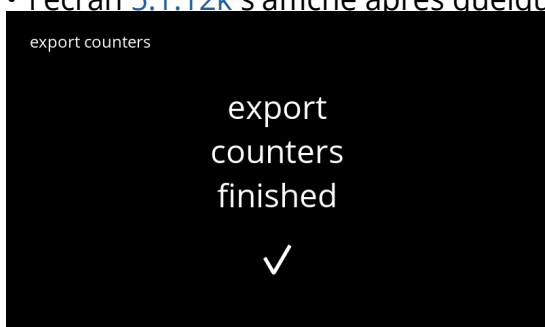

Compteur de machine total :

- appuyez sur 'compteur machine' pour sélectionner
- appuyez sur ◀ ou ▶ pour faire défiler le sous-menu des compteurs

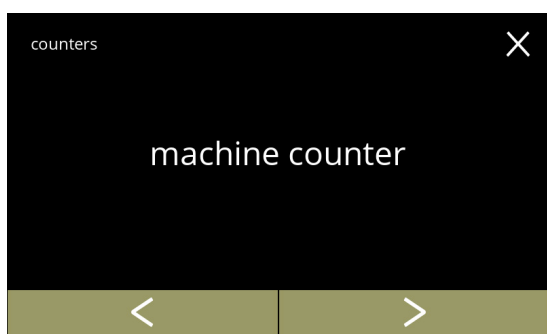

5.1.12o

Écran d'information :

- l'écran [5.1.12o](#) s'affiche après quelques secondes

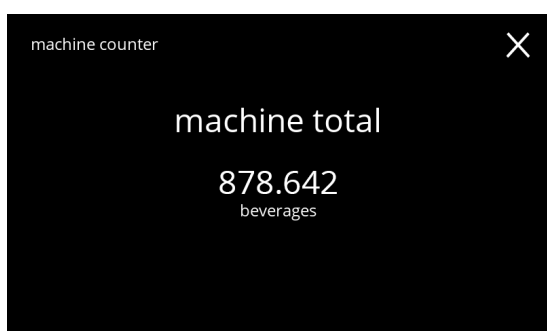

5.1.12p

5.2 Menu des boissons

Le menu des boissons contient toutes les fonctions d'ajustement des boissons selon vos souhaits.

Sélectionnez l'une des options disponibles :

- appuyez sur **◀** ou **▶** pour sélectionner l'option suivante du menu de boisson
- appuyez sur la *zone de texte* pour sélectionner le niveau suivant de ce menu
- appuyez sur **✕** pour revenir à [chapitre 5. Menu de programmation en p.15](#)

► *Les boissons, recettes et décorations utilisées ne sont que des exemples.*

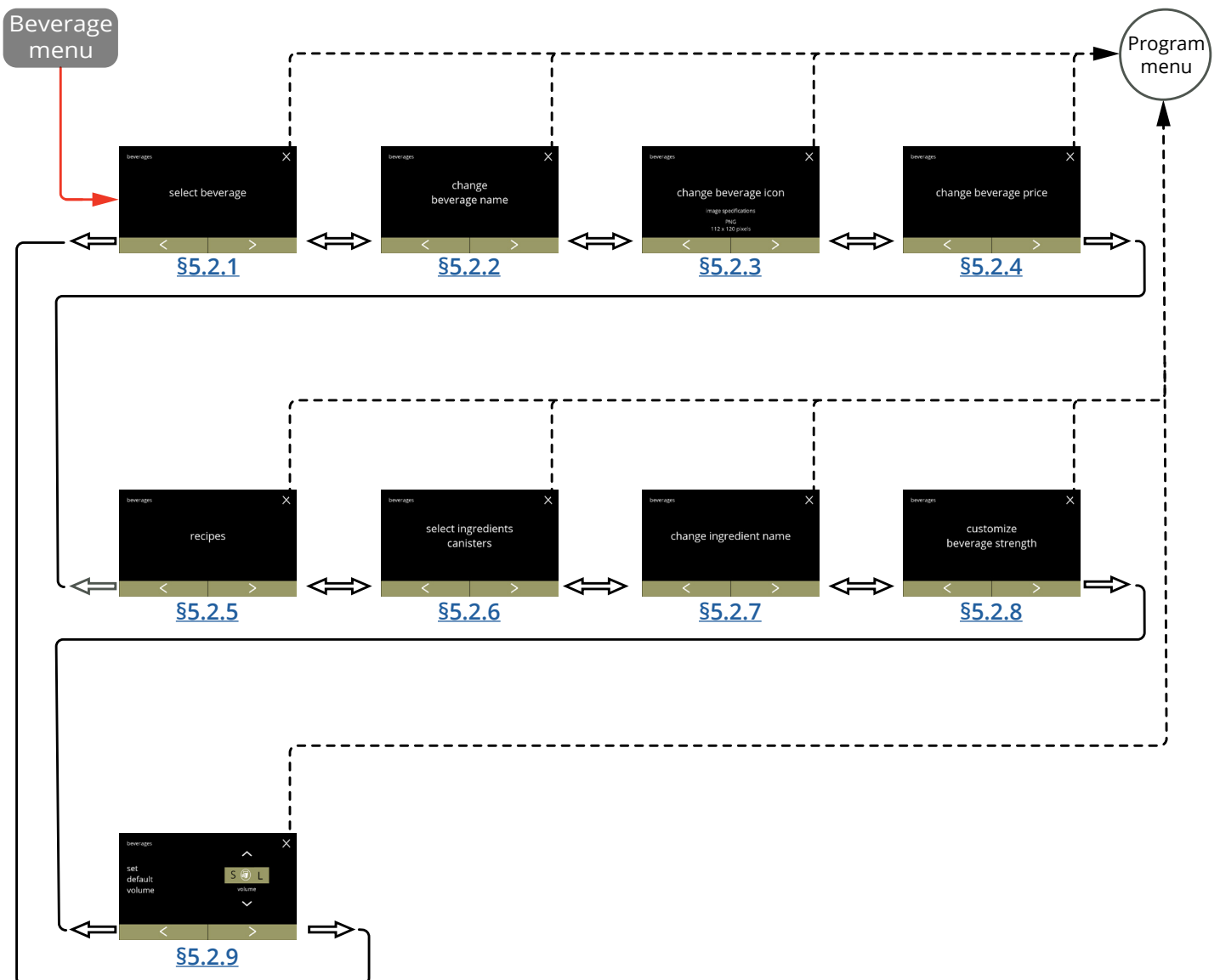

5.2.1 Ajout de boisson à l'écran

Dans ce menu, les boissons (recettes) disponibles peuvent être sélectionnées et liées à une position de boisson.

Il est possible de remplacer une boisson, les boissons ne peuvent pas être déplacées à un autre endroit.

Les espaces libres où une autre boisson peut être placée sont marqués de 3 points.

► *Les noms des boissons utilisés à la suite ne sont que des exemples.*

5.2.1

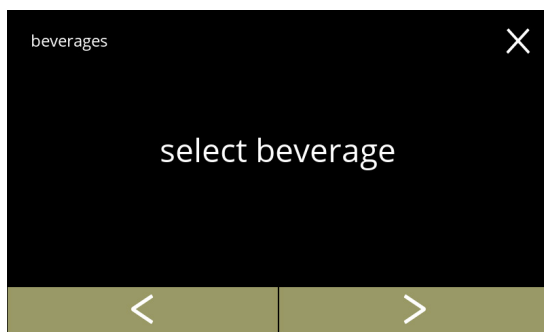

Placez une boisson dans l'écran de sélection de boisson :

- appuyez sur '*sélectionner boisson*' pour confirmer
- appuyez sur ou pour faire défiler le menu des boissons

5.2.1a



Boissons disponibles dans l'écran de sélection de boisson :

- appuyez sur une boisson pour la remplacer ou un emplacement libre (marqué par 3 points) pour ajouter une boisson
- appuyez sur pour accepter la configuration actuelle et passez à l'écran précédent

► *Si les boutons sont visibles, des écrans de boissons multiples sont disponibles.*

5.2.1b

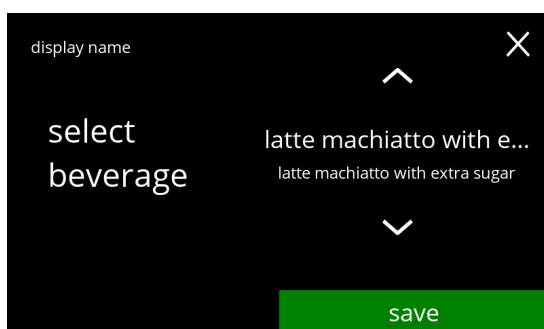

Remplacez ou supprimez une boisson à l'écran

► *Supprimer est actif tant que les noms de boisson restent identiques.*

- appuyez sur pour supprimer la boisson (trois petits points la remplacent désormais) ou
- appuyez sur ou pour sélectionner une autre boisson
- appuyez sur pour remplacer la boisson

Écrans d'information :

- l'écran [5.2.1](#) s'affiche après quelques secondes



latte machiatto with extra sugar
saved
✓

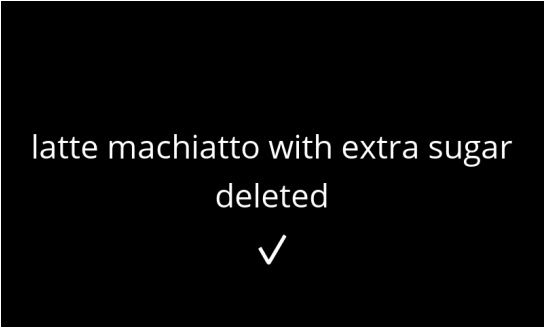

latte machiatto with extra sugar
deleted
✓

5.2.1c

5.2.2 Changer nom de boisson

Dans ce menu, vous pouvez changer le nom d'une boisson pour le personnaliser.

5.2.2

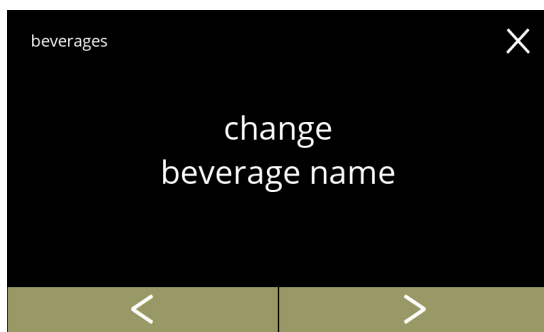

Changer nom de boisson :

- appuyez sur '*changer nom de boisson*' pour confirmer
- appuyez sur ou pour faire défiler le menu des boissons

5.2.2a



Boissons disponibles dans l'écran de sélection des boissons :

- appuyez sur une boisson pour en changer le nom
- appuyez sur pour accepter la configuration actuelle et aller à l'écran précédent
- ▶ Si les boutons sont visibles, plusieurs écrans avec des boissons sont disponibles.

5.2.2b



Saisissez le nouveau nom de la boisson personnalisée :

- appuyez sur ou faire défiler l'alphabet
- appuyez sur le caractère entre les pour former le nouveau nom de la boisson
 - » : les majuscules
 - » : les caractères spéciaux
 - » : les chiffres
 - » : un rythme
 - » : supprimer la saisie précédente
- appuyez sur pour confirmer le nouveau nom de la boisson

Écrans d'information :

- l'écran [5.2.2](#) s'affiche après quelques secondes



5.2.2c

5.2.3 Changer icône de boisson

Dans ce menu, l'icône de boisson est modifiable pour la personnaliser en association avec la boisson sélectionnée.

- ▶ Les icônes des boissons standard restent systématiquement disponibles.
- ▶ Nous vous recommandons d'utiliser un fond transparent.

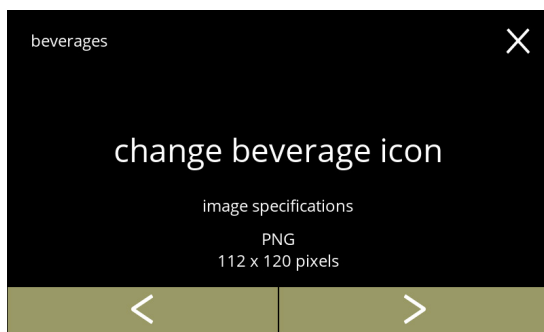

5.2.3

Changez l'icône de boisson :

- appuyez sur 'changer icône de boisson' pour confirmer
- appuyez sur ◀ ou ▶ pour faire défiler le "menu boisson"
 - ▶ Seuls les fichiers qui répondent aux spécifications peuvent être téléchargés avec succès.



5.2.3a

Boissons disponibles dans l'écran de sélection des boissons :

- appuyez sur une boisson pour changer l'icône
- appuyez sur quitter pour accepter la configuration actuelle et aller à l'écran précédent
 - ▶ Si les boutons ◀ ▶ sont visibles, plusieurs écrans avec des boissons sont disponibles.

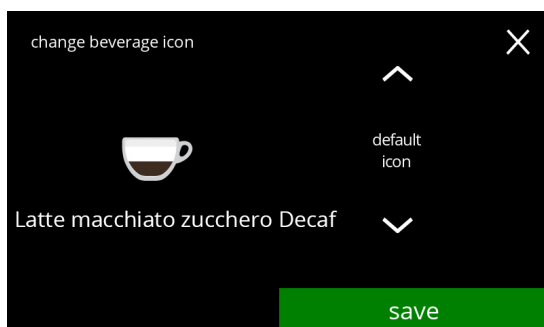

5.2.3b

Icône de boisson (retour à la valeur par défaut / changement) :

- placez une clé USB pour sélectionner une nouvelle icône de boisson
 - ▶ Sélectionnez des icônes de boissons spécifiques au client ou téléchargez le jeu d'icônes de boissons Bolero depuis notre site web sur une clé USB.
- appuyez sur ▲ ou ▼ pour faire défiler les options
- appuyez sur enregistrer pour confirmer

Écrans d'information :

- l'écran [5.2.3](#) s'affiche après quelques secondes

beverage icon
saved



no changes
in
beverage icon



5.2.3c

5.2.4 Changer prix de boisson

Dans ce menu, vous pouvez régler ou modifier le prix par boisson.

Le prix peut être en jetons ou en espèces.

Le prix peut être réglé par type de tasse (tasse, grande tasse ou décanteur).

- Les pièces à utiliser sont spécifiées dans le [§5.3.11 en p.103](#).
- Le symbole de la monnaie et le séparateur de monnaie sont déterminés par le système de paiement externe.

Changer prix de boisson :

- appuyez sur 'changer prix de boisson' pour confirmer
- appuyez sur ◀ ou ▶ pour faire défiler le "menu boisson"

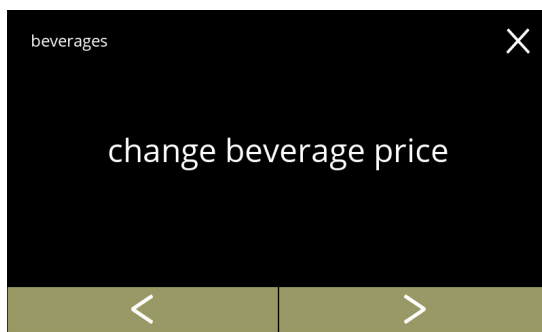

5.2.4

Sélectionnez une boisson :

- appuyez sur une boisson pour la modification
- appuyez sur ◀ ou ▶ pour passez à l'écran suivant . avec des boissons (le cas échéant)
- appuyez sur quitter pour accepter les prix des boissons actuels et passez à l'écran précédent



5.2.4a

Sélectionnez un prix de volume de boisson :

- appuyez sur + ou - pour changer le prix du volume de boisson
- appuyez sur enregistrer pour revenir à l'écran précédent

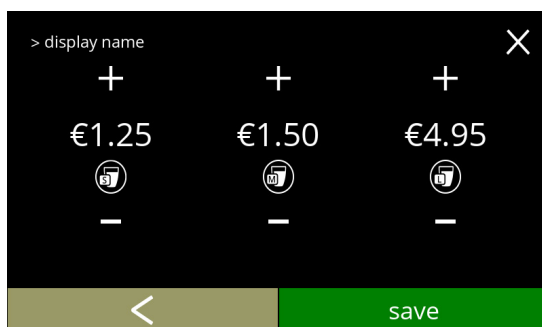

5.2.4b

Écrans d'information :

- l'écran [5.2.4a](#) s'affiche après quelques secondes

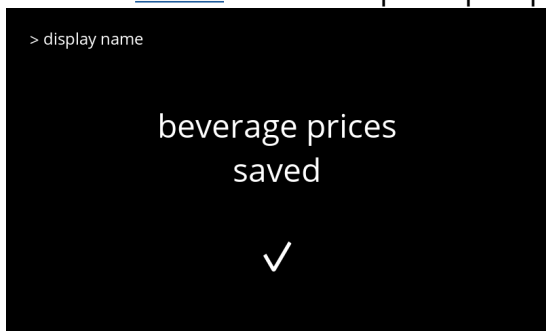

5.2.4c

Exemple d'écran de prix

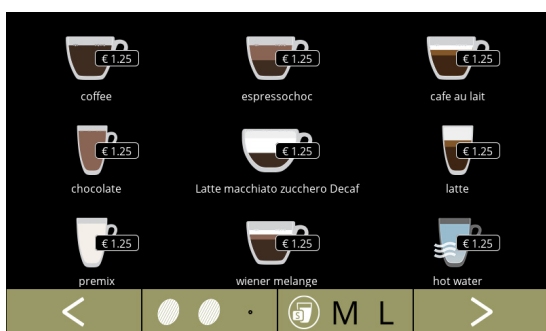

5.2.4d

Exemple d'écran de jeton



5.2.4e

5.2.5 Personnalisation des recettes

Dans ce menu, vous pouvez modifier les recettes des boissons.

éditeur de recette basique	éditeur de recette expert
<ul style="list-style-type: none"> • volume • intensité • vitesse mélangeur 	<ul style="list-style-type: none"> • volume • intensité • ingrédients affectés par les boutons d'intensité • rapport entre ingrédients

- ▶ *N'utilisez que des ingrédients qui conviennent aux machines à boissons instantanées et utilisez le dosage recommandé comme indiqué sur l'emballage.*
- ▶ *L'éditeur de recettes vous permet de modifier une recette standard (il n'est pas possible d'ajouter de nouvelles recettes ici).*
- ▶ *Une recette standard modifiée peut être réinitialisée aux valeurs par défaut par le biais de la tester recette, voir [5.2.5av en p.78](#).*
- ▶ *Avec le créateur de recettes, une recette peut être créée à partir de zéro en utilisant l'option 'créer une nouvelle recette'. Il est également possible de copier une recette standard, puis de la modifier sous un autre nom à l'aide de l'option 'éditeur de recette expert', sans toucher à la recette standard. Prenez note des modifications, car les recettes nouvellement créées ne peuvent pas être restaurées séparément.*
- ▶ *Avec la fonction supprimer recette, seules les recettes créées avec le générateur de recettes peuvent être supprimées de la machine.*
- ▶ *La machine est incapable de fournir un retour d'information (erreur) lorsque le moteur du conteneurs ne fonctionne pas ou lorsque le moteur de mélange est réglé sur une très faible vitesse.*

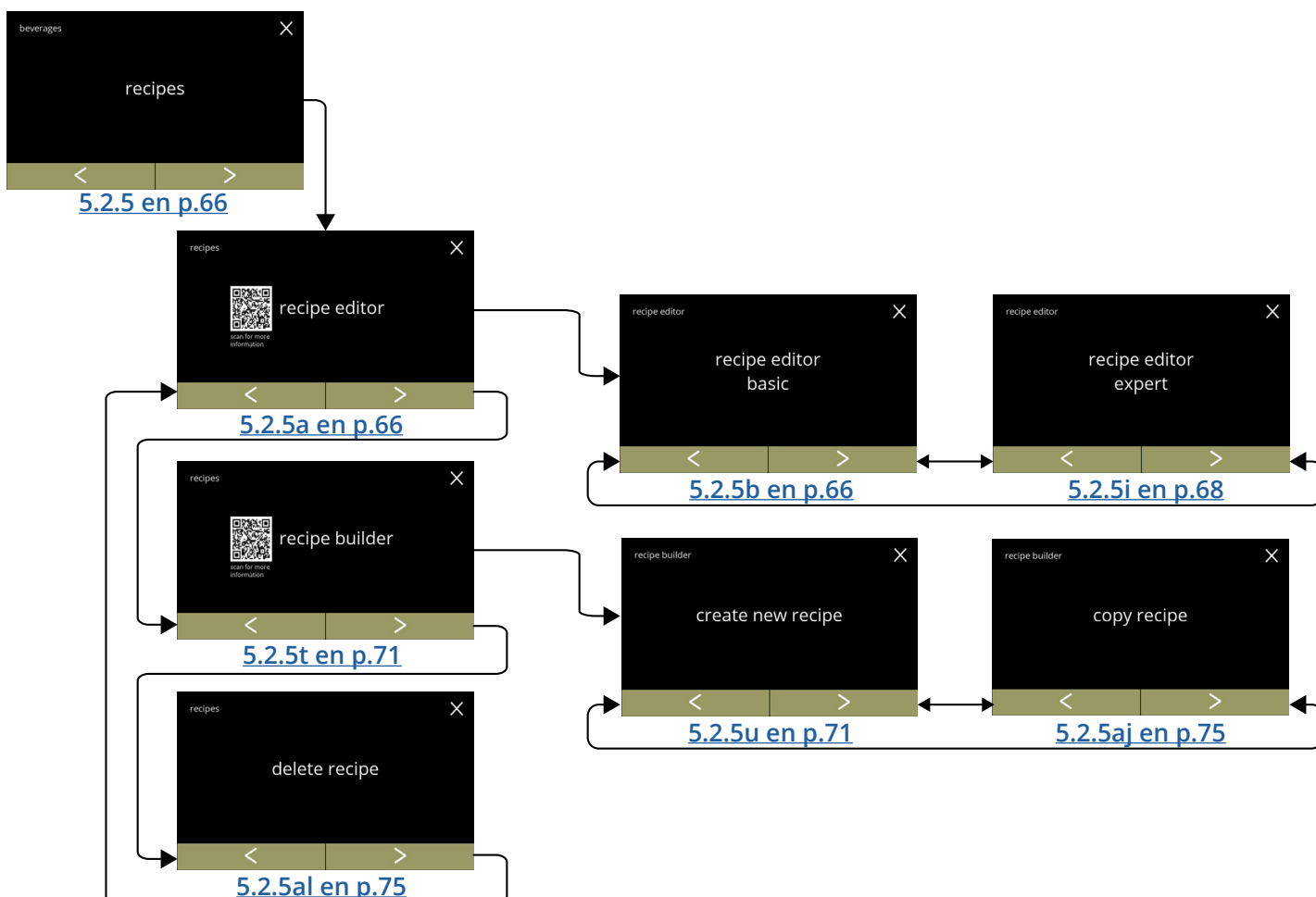

5.2.5

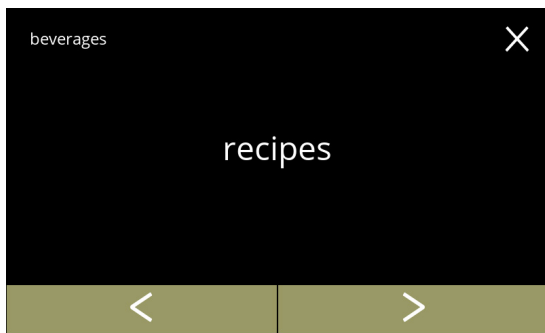

- Changez la recette d'une boisson :
- appuyez sur 'recette' pour confirmer
 - appuyez sur ◀ ou ▶ pour faire défiler le menu des boissons

5.2.5a



- Carrousel de recette :
- appuyez sur 'éditeur de recette' pour confirmer
 - appuyez sur ◀ ou ▶ pour faire défiler le menu des recettes :
 - » créateur de recette [5.2.5t en p.71](#)
 - » supprimer recette [5.2.5al en p.75](#)
- Le code QR à l'écran se réfère à ce manuel

5.2.5b



- Carrousel d'éditeur de recette :
- appuyez sur 'éditeur de recette basique' pour confirmer
 - appuyez sur ◀ ou ▶ passez à la 'éditeur de recette expert' ([5.2.5i](#))

5.2.5c

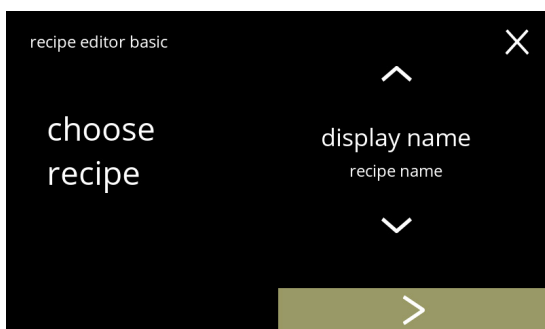

- Sélection de recette :
- appuyez sur ▲ ou ▼ pour sélectionner une boisson
 - appuyez sur ▶ pour confirmer
- Les réglages et boissons utilisés ne sont que des exemples.

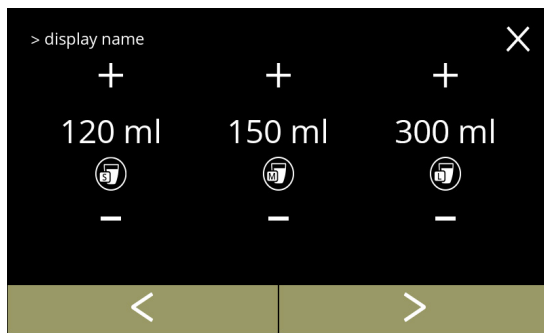

Volume :

- appuyez sur **+** ou **-** pour changer le volume pour différentes tailles de tasse
- appuyez sur **✓** pour confirmer et passez à l'écran suivant

► *Tous les volumes peuvent être réglés de 0-30ml à 1000ml (selon la recette)*

5.2.5d

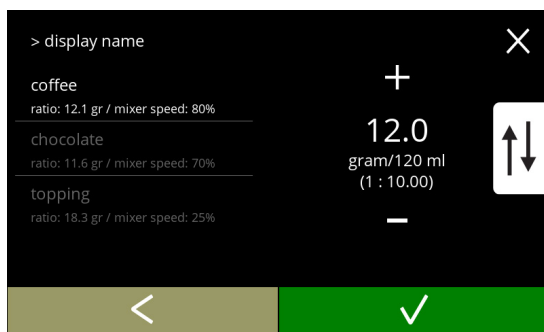

Intensité :

► *Utilisez le **↕** pour alterner entre le rapport et gramme/120ml*

- appuyez sur **+** ou **-** pour changer le rapport ingrédient/eau
- appuyez sur **✓** pour confirmer

► *Le nombre d'ingrédients peut varier selon la boisson .*

5.2.5e

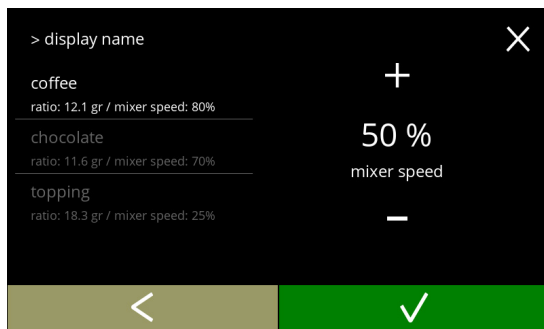

Vitesse mélangeur :

- appuyez sur **+** ou **-** pour changer la vitesse mélangeur
- appuyez sur **✓** pour confirmer
 - » passez à l'écran précédent pour l'ingrédient suivant
 - » passez à l'écran suivant lorsque tous les ingrédients ont été définis

5.2.5f

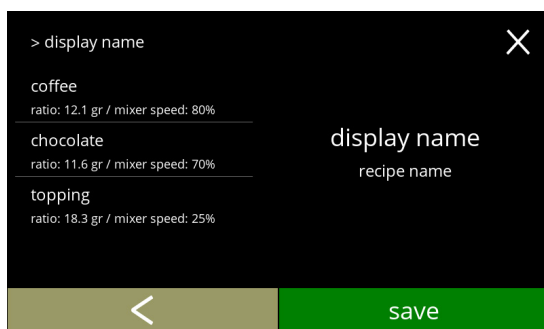

Écran de confirmation :

► *À gauche, le résumé des nouveaux réglages d'ingrédient.*

- appuyez sur **✓** pour confirmer et modifier l'ingrédient suivant (le cas échéant) et passez à l'écran [5.2.5e](#)
- appuyez sur **enregistrer** pour confirmer le dernier ingrédient réglé de la recette et passez à l'écran suivant

5.2.5g

Écran d'information :

- l'écran [5.2.5b](#) s'affiche après quelques secondes

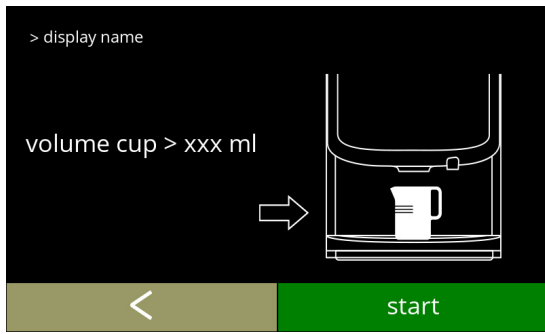

5.2.5h

Carrousel d'éditeur de recette :

- appuyez sur 'éditeur de recette expert' pour confirmer
- appuyez sur ◀ ou ▶ passez à la 'éditeur de recette basique' ([5.2.5b](#))

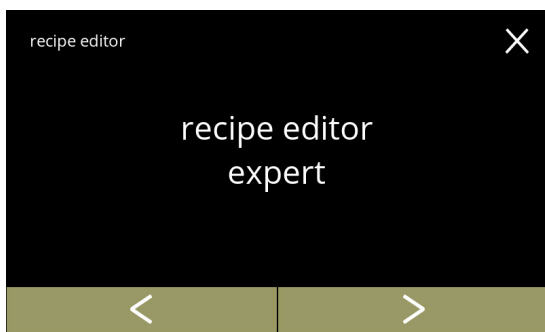

5.2.5i

Sélection de recette :

- appuyez sur ▲ ou ▼ pour sélectionner une boisson
- appuyez sur ▶ pour confirmer
- ▶ *Les réglages et boissons utilisés ne sont que des exemples.*

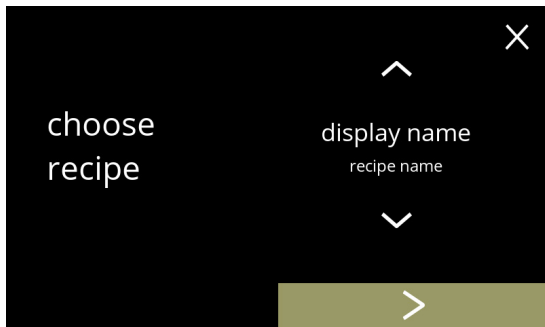

5.2.5j

Volume :

- appuyez sur + ou - pour changer le volume pour différentes tailles de tasse
- appuyez sur ▶ pour confirmer et passez à l'écran suivant
- ▶ *Tous les volumes peuvent être réglés de 0-30ml à 1000ml (selon la recette)*

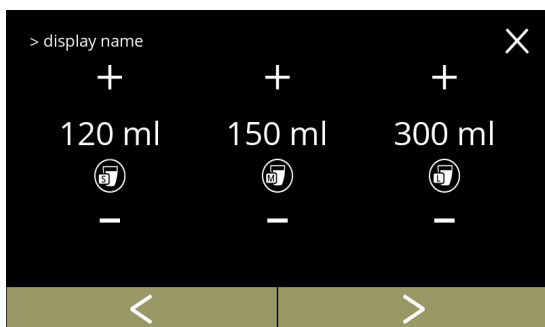

5.2.5k

5.2.5l

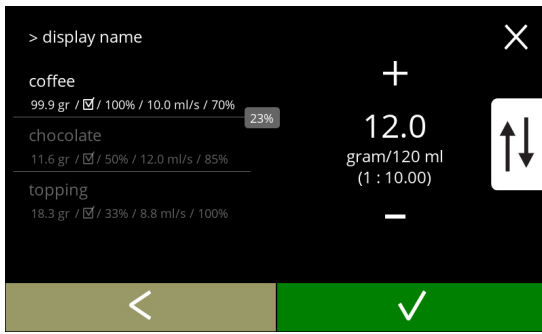

Intensité :

- ▶ Utilisez le \updownarrow pour alterner entre le rapport et gramme/120ml
- appuyez sur \boxplus ou \boxminus pour changer le rapport ingrédient/eau
- appuyez sur \checkmark pour confirmer
- ▶ Le nombre d'ingrédients peut varier selon la boisson.

5.2.5m

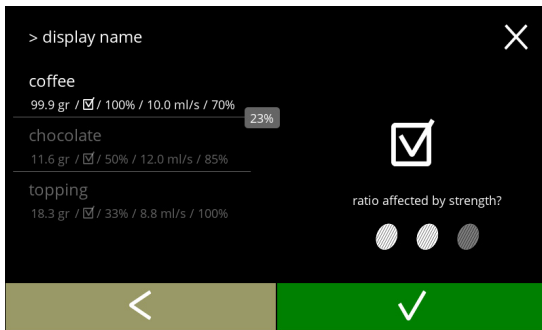

Ingrédients affectés par les boutons d'intensité:

- cochez la case
- ▶ Vous déterminez ainsi la modification, ou non, d'un ingrédient si le réglage d'intensité sur l'écran de sélection de boisson est changé - voir [3.1a en p.7](#)
- appuyez sur \checkmark pour confirmer
- ▶ Pour les ingrédients qui sont déjà fortement dosés, il est préférable de ne pas utiliser cette option ; de grandes quantités de poudre peuvent provoquer un blocage dans l'unité de mélange.

5.2.5n

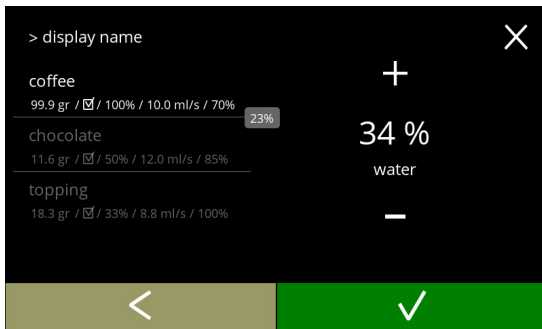

Rapport entre ingrédients :

- appuyez sur \boxplus ou \boxminus pour changer le pourcentage de l'ingrédient sélectionné
- ▶ Tous les ingrédients doivent être répartis sur un total de 100%.
- appuyez sur \checkmark pour confirmer

5.2.5o

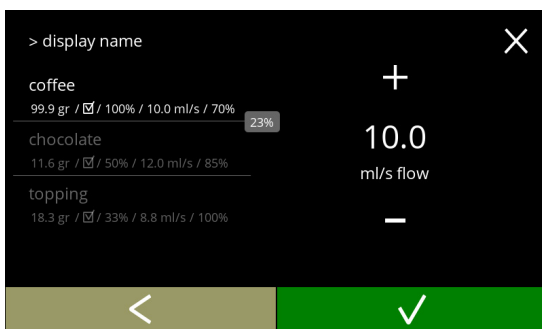

Débit d'eau :

- appuyez sur \boxplus ou \boxminus pour changer le débit d'eau de l'ingrédient sélectionné
- appuyez sur \checkmark pour confirmer

Vitesse mélangeur :

- appuyez sur ou pour changer la vitesse de mélangeur de l'ingrédient sélectionné
- appuyez sur pour confirmer
 - » passez à l'écran précédent pour l'ingrédient suivant
 - » passez à l'écran suivant lorsque tous les ingrédients ont été définis

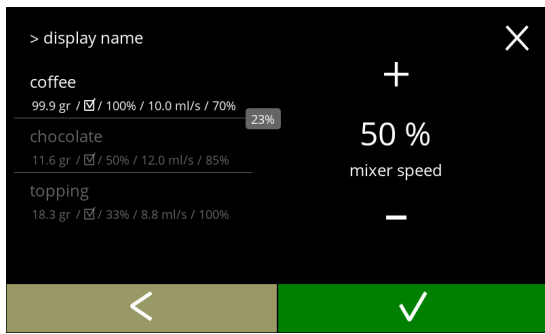

5.2.5p

Chevauchement :

► Il s'agit d'une fonction qui permet de distribuer une certaine quantité d'ingrédients en même temps. Cette fonction n'est possible que si les ingrédients sont mélangés dans la même unité de mélange.

- appuyez sur ou pour modifier le chevauchement de l'ingrédient sélectionné
- appuyez sur pour confirmer
 - Si le chevauchement est réglé sur 0, la case de pourcentage de chevauchement n'est pas visible.

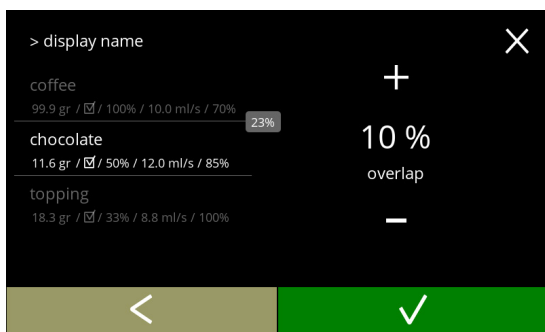

5.2.5q

Écran de confirmation :

► À gauche, le résumé des nouveaux réglages d'ingrédient.

- appuyez sur pour confirmer et modifiez l'ingrédient suivant (le cas échéant) et passez à l'écran [5.2.5e](#)
- appuyez sur **enregistrer** pour confirmer le dernier ingrédient réglé de la recette et passez à l'écran suivant

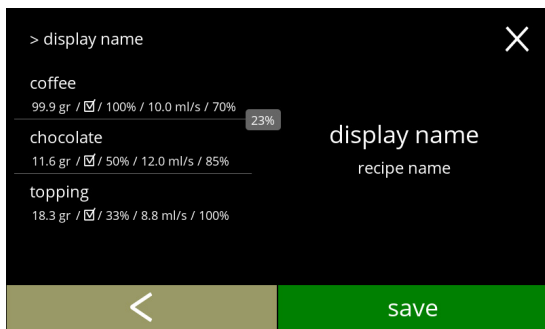

5.2.5r

Écran d'information :

- l'écran [5.2.5aq](#) s'affiche après quelques secondes



5.2.5s

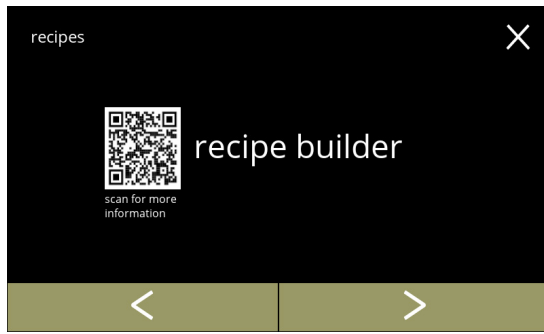

5.2.5t

Carrousel de recette :

- appuyez sur 'créateur de recette' pour confirmer
- appuyez sur ◀ ou ▶ pour faire défiler le menu des recettes :
 - » supprimer recette [5.2.5al en p.75](#)
 - » éditeur de recette [5.2.5a en p.66](#)

► Le code QR à l'écran se réfère à ce manuel

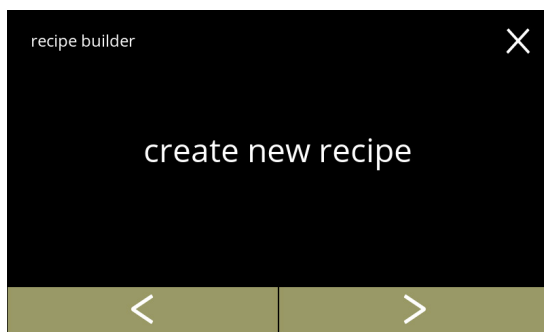

5.2.5u

Carrousel de créateur de recette :

- appuyez sur 'créer une nouvelle recette' pour confirmer
- appuyez sur ◀ ou ▶ passez à la 'copier recette' ([5.2.5aj en p.75](#))

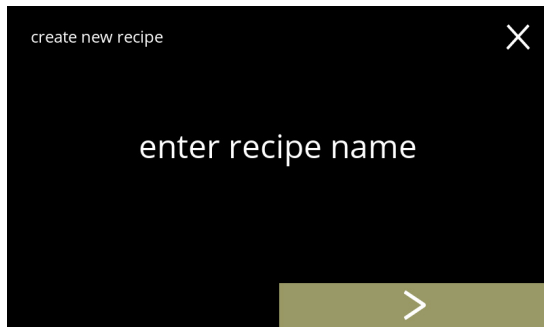

5.2.5v

Nom de recette :

► Le nom d'une recette doit être unique, le nom de la boisson peut être modifié ultérieurement.

- appuyez sur ▶ pour confirmer



5.2.5w

Saisissez le nouveau nom de recette personnalisée :

- appuyez sur ◀ ou ▶ faire défiler l'alphabet
- appuyez sur le caractère entre les ◀ ▶ pour former le nouveau nom de recette
 - » ABC : les majuscules
 - » à..ç..ê : les caractères spéciaux
 - » 123#* : les chiffres
 - » [] : un rythme
 - » [X] : supprimer la saisie précédente
- appuyez sur ✓ pour confirmer le nouveau nom de recette

Choisissez une icône de boisson (facultatif) :

- appuyez sur ou pour faire défiler les options
- appuyez sur l'icône de la boisson pour la sélectionner
- appuyez sur **enregistrer** pour confirmer
 - ▶ *Enregistrer et uniquement actif si quelque chose a changé.*
 - ▶ *À un stade ultérieur, des images de boissons spécifiques au client peuvent être sélectionnées. ([§5.2.3 en p.61](#))*

5.2.5x

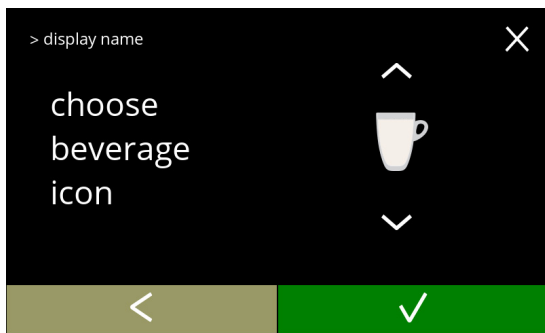

Choisissez un ingrédient :

- appuyez sur ou pour faire défiler les ingrédients
- appuyez sur le nom de l'ingrédient pour le sélectionner
- appuyez sur pour confirmer
 - ▶ *Aucun nouvel ingrédient ne peut être ajouté. Si un ingrédient n'existe pas, un 'Premix' peut être utilisé et renommé.*

5.2.5y

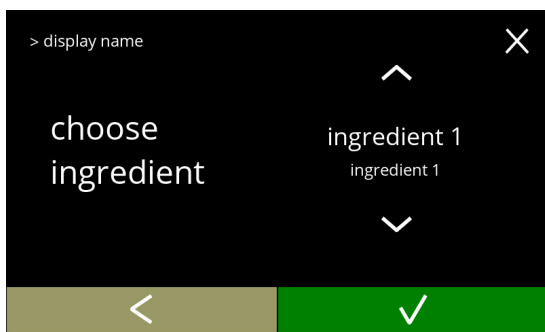

Choisissez un autre ingrédient :

- appuyez sur **ajouter un ingrédient** appuyez sur pour revenir à l'écran précédent
- appuyez sur passez à l'écran suivant
 - ▶ *Aucun autre ingrédient ne peut être sélectionné dans une recette copiée, donc **ajouter un ingrédient** n'est pas sélectionnable.*

5.2.5z



Volume :

- appuyez sur ou pour changer le volume pour différentes tailles de tasse
- appuyez sur pour confirmer et passez à l'écran suivant
 - ▶ *Tous les volumes peuvent être réglés de 0-30ml à 1000ml (selon la recette)*

5.2.5aa

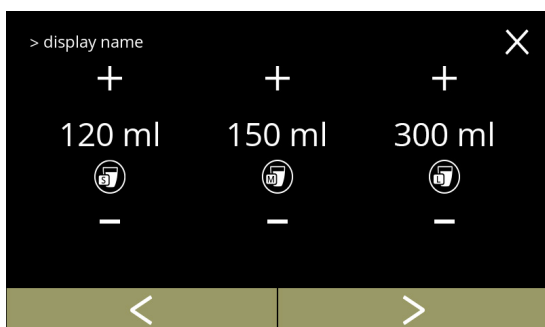

Intensité :

- ▶ Utilisez le **↕** pour alterner entre le rapport et gramme/120ml
- appuyez sur **+** ou **-** pour changer le rapport ingrédient/eau
- appuyez sur **✓** pour confirmer
- ▶ Le nombre d'ingrédients peut varier selon la boisson.

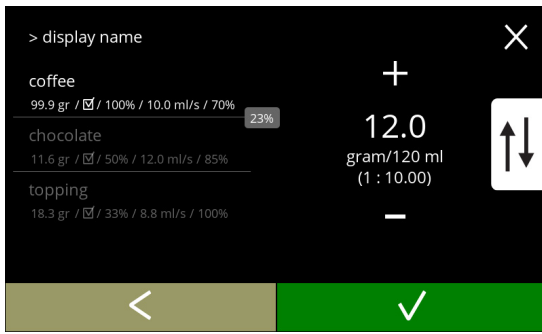

5.2.5ab

Ingrédients affectés par les boutons d'intensité:

- cochez la case
- ▶ Vous déterminez ainsi la modification, ou non, d'un ingrédient si le réglage d'intensité sur l'écran de sélection de boisson est changé - voir [3.1a en p.7](#)
- appuyez sur **✓** pour confirmer
- ▶ Pour les ingrédients qui sont déjà fortement dosés, il est préférable de ne pas utiliser cette option ; de grandes quantités de poudre peuvent provoquer un blocage dans l'unité de mélange.

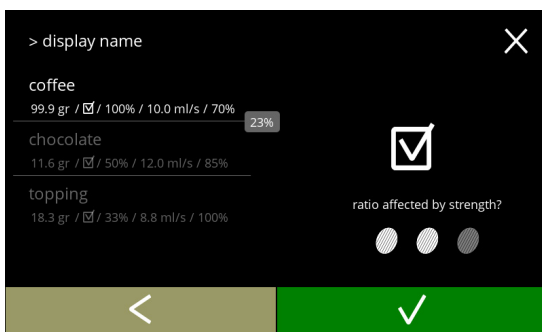

5.2.5ac

Rapport entre ingrédients :

- appuyez sur **+** ou **-** pour changer le pourcentage de l'ingrédient sélectionné
- ▶ Tous les ingrédients doivent être répartis sur un total de 100%.
- appuyez sur **✓** pour confirmer

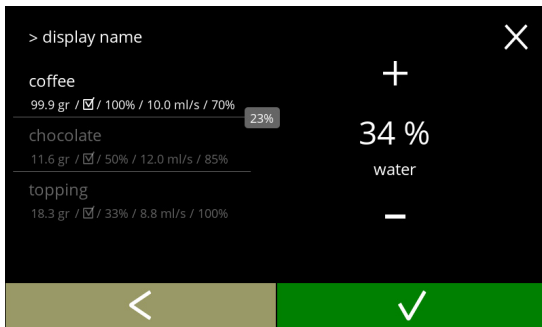

5.2.5ad

Débit d'eau :

- appuyez sur **+** ou **-** pour changer le débit d'eau de l'ingrédient sélectionné
- appuyez sur **✓** pour confirmer

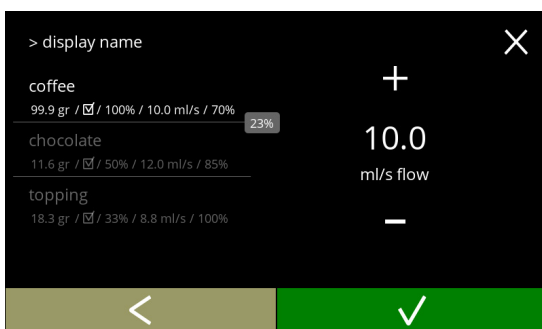

5.2.5ae

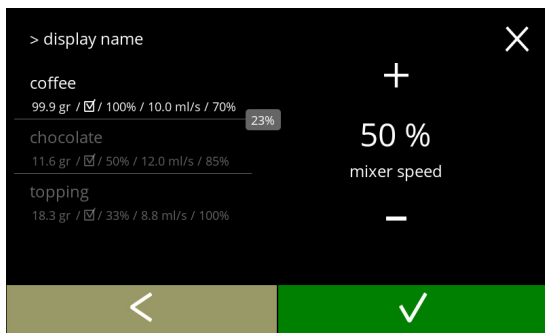

5.2.5af

Vitesse mélangeur :

- appuyez sur **+** ou **-** pour changer la vitesse de mélangeur de l'ingrédient sélectionné
- appuyez sur **✓** pour confirmer
 - » passez à l'écran précédent pour l'ingrédient suivant
 - » passez à l'écran suivant lorsque tous les ingrédients ont été définis

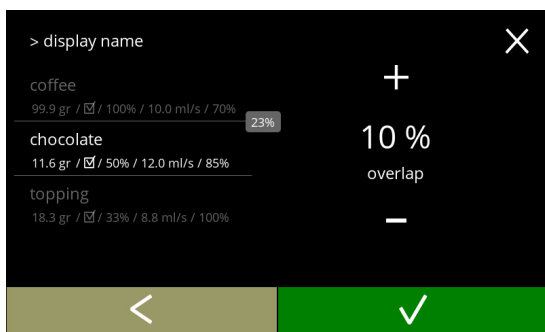

5.2.5ag

Chevauchement :

- ▶ *Il s'agit d'une fonction qui permet de distribuer une certaine quantité d'ingrédients en même temps. Cette fonction n'est possible que si les ingrédients sont mélangés dans la même unité de mélange.*
- appuyez sur **+** ou **-** pour modifier le chevauchement de l'ingrédient sélectionné
- appuyez sur **✓** pour confirmer
 - ▶ *Si le chevauchement est réglé sur 0, la case de pourcentage de chevauchement n'est pas visible.*

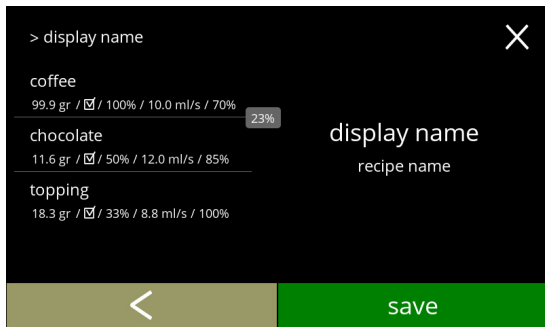

5.2.5ah

Écran de confirmation :

- ▶ *À gauche, le résumé des nouveaux réglages d'ingrédient.*
- appuyez sur **✓** pour confirmer et modifiez l'ingrédient suivant (le cas échéant) et passez à l'écran [5.2.5ab](#)
- appuyez sur **enregistrer** pour confirmer le dernier ingrédient réglé de la recette et passez à l'écran suivant



5.2.5ai

Écran d'information :

- l'écran [5.2.5aq](#) s'affiche après quelques secondes

Carrousel de créateur de recette :

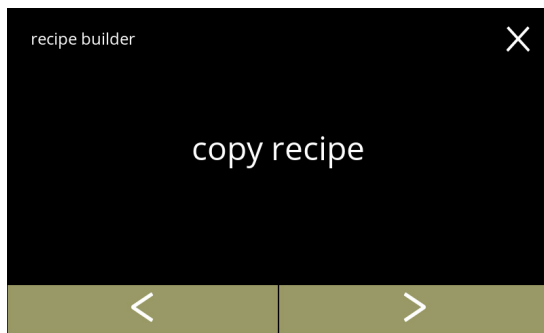

5.2.5aj

► Une nouvelle recette est créée sur la base d'une recette existante. Après avoir copié la recette, il faut lui donner un nom unique et la modifier dans 'éditeur de recette'

- appuyez sur 'copier recette' pour confirmer
- appuyez sur ◀ ou ▶ passez à la 'créateur de recette' ([5.2.5u en p.71](#))

Choisir recette :

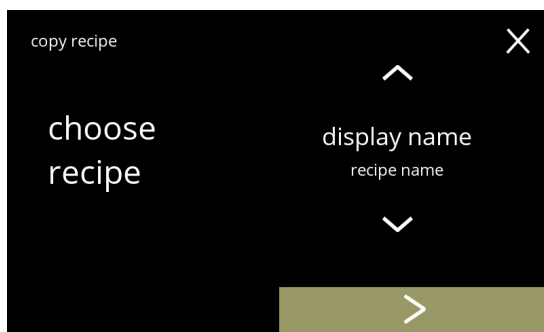

5.2.5ak

- appuyez sur ◻ ou ◻ pour sélectionner une recette
- appuyez sur ▶ pour confirmer et passez à la [5.2.5u en p.71](#)

Carrousel de recette :

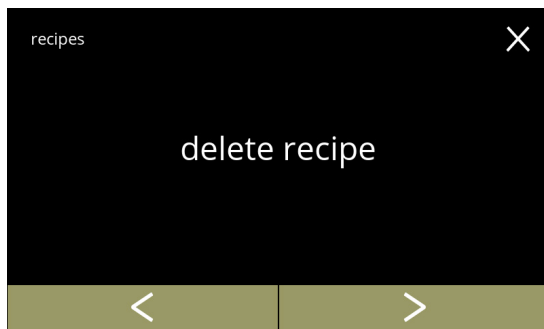

5.2.5al

- appuyez sur 'supprimer recette' pour confirmer
- appuyez sur ◀ ou ▶ pour faire défiler le menu des recettes :
 - » éditeur de recette [5.2.5a en p.66](#)
 - » créateur de recette [5.2.5t en p.71](#)

► Seules les recettes nouvellement créées peuvent être supprimées, les recettes par défaut seront réinitialisées à leurs paramètres par défaut.

Supprimer recette :

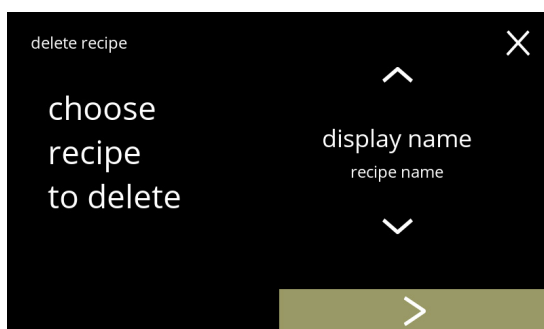

5.2.5am

- appuyez sur ◻ ou ◻ pour sélectionner une recette
- appuyez sur ▶ pour confirmer
 - » pour une nouvelle recette, passez à l'écran suivant
 - » pour une recette par défaut, passez à l'écran [5.2.5ao](#)

5.2.5an

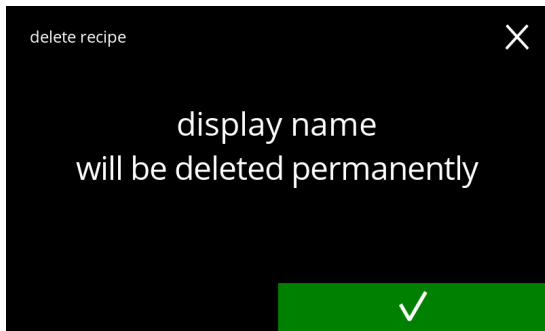

Écran de confirmation :

- appuyez sur pour confirmer et passez à l'écran [5.2.5an](#)

5.2.5ao

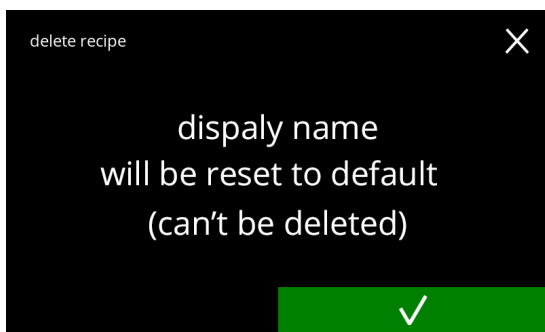

Écran de confirmation :

- appuyez sur pour confirmer et passez à l'écran suivant

► *La boisson sera également supprimée de l'écran de sélection des boissons.*

5.2.5ap

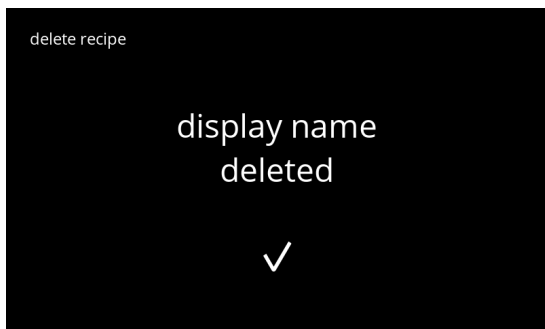

Écran d'information:

- l'écran [5.2.5am](#) s'affiche après quelques secondes

5.2.5aq

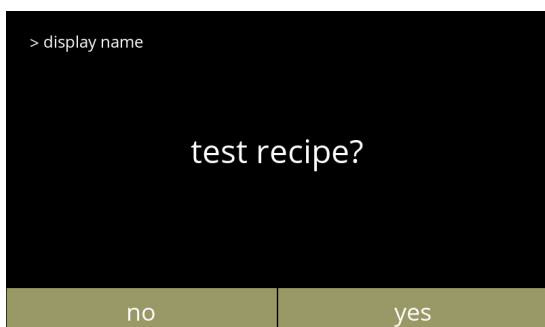

Tester recette:

- appuyez sur non, en fonction du point de départ, l'un des écrans suivants s'affiche :
 - » éditeur de recette basique [5.2.5b en p.66](#)
 - » éditeur de recette expert [5.2.5i en p.68](#)
 - » créer une nouvelle recette [5.2.5i en p.68](#)
 - » copier recette [5.2.5i en p.68](#)
- appuyez sur oui pour passez à l'écran suivant

Volume de test:

- appuyez sur l'un des volumes
- appuyez sur **✓** pour confirmer
- appuyez sur **◀** pour revenir à l'écran précédent

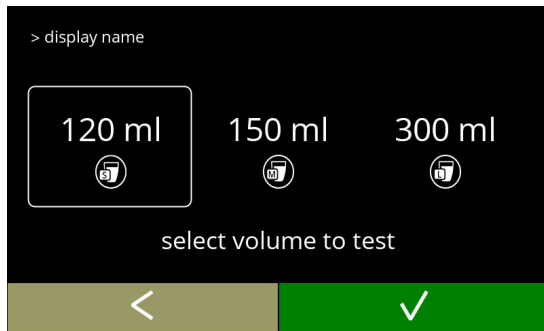

5.2.5ar

Écran d'information:

- placez un conteneur vide sous la sortie de boisson
- appuyez sur **démarrer** pour démarrer le dosage
- appuyez sur **◀** pour revenir à l'écran précédent

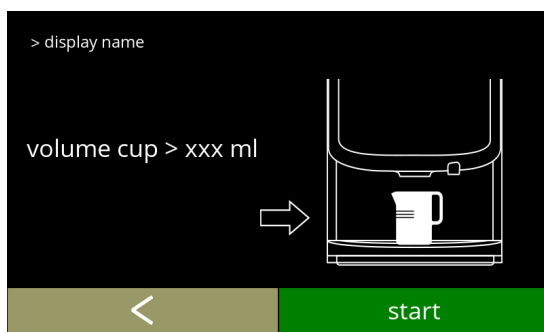

5.2.5as

Préparation d'une boisson:

- attendez l'écran suivant

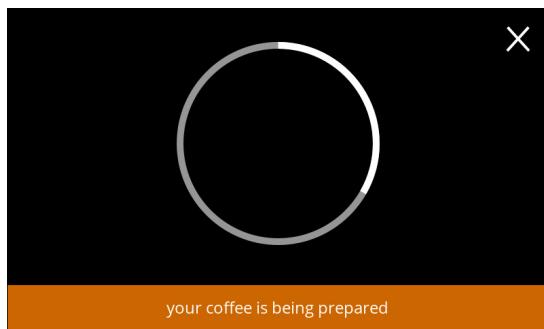

5.2.5at

Tester:

- vérifier le volume et l'intensité/le goût
- recette **ne pas OK**, appuyez sur **non**, en fonction du point de départ, l'un des écrans suivants s'affiche :
 - » recette par défaut, pour passez à l'écran suivant
 - » recette nouvelle/copiée, passez à l'écran [5.2.5k en p.68](#)
- recette **OK**, appuyez sur **oui**, l'écran [5.2.5ax](#) s'affiche

5.2.5au

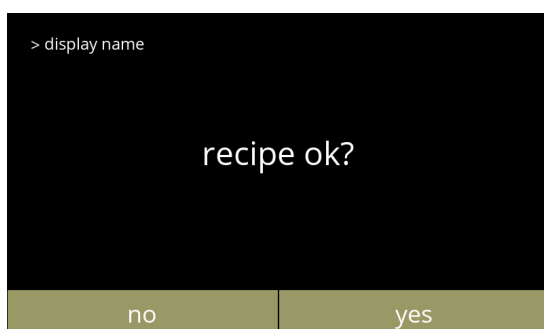

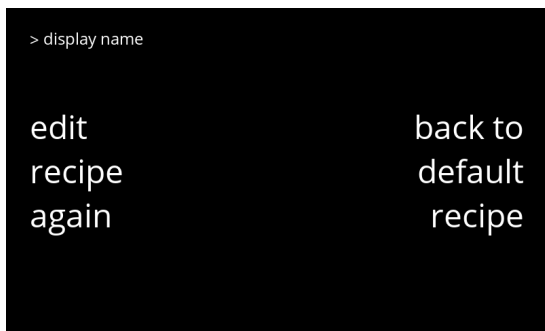

5.2.5av

Recette pas satisfaisante :

- appuyez sur **retour à la recette par défaut** pour annuler les modifications et passez à l'écran suivant
- appuyez sur **modifier recette à nouveau**, en fonction du point de départ, l'un des écrans suivants s'affiche:
 - » éditeur de recette basique [5.2.5d en p.67](#)
 - » éditeur de recette expert [5.2.5k en p.68](#)

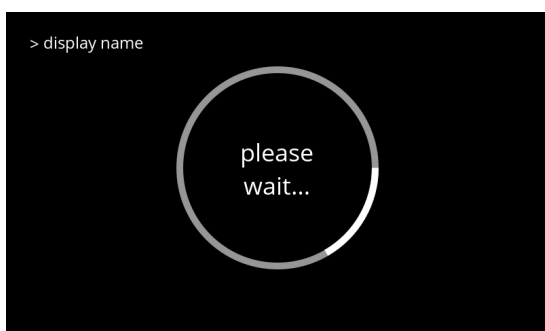

5.2.5aw

Retour à la recette par défaut :

- en fonction du point de départ, l'un des écrans suivants s'affiche après quelques secondes:
 - » éditeur de recette basique [5.2.5b en p.66](#)
 - » éditeur de recette [5.2.5k en p.68](#)
 - » [5.2.5i en p.68](#)

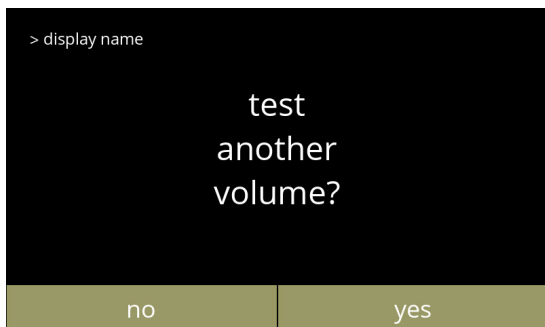

5.2.5ax

Tester un autre volume :

- appuyez sur **oui**, passez à l'écran [5.2.5ar](#)
- appuyez sur **non**, en fonction du point de départ, l'un des écrans suivants s'affiche :
 - » éditeur de recette basique [5.2.5b en p.66](#)
 - » éditeur de recette expert [5.2.5i en p.68](#)
 - » créer une nouvelle recette [5.2.5u en p.71](#)
 - » copier recette [5.2.5aj en p.75](#)

5.2.6 Sélectionner conteneurs d'ingrédients

Par défaut, les ingrédients *instantanés* sont disponible dans la machine :

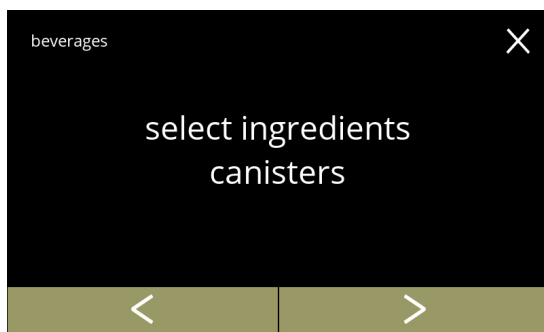

- café normal
- café expresso
- supplément
- cacao
- sucre
- premix

- ▶ *N'utilisez que des ingrédients qui conviennent aux machines à boissons instantanées.*
- ▶ *Le nom des ingrédients peut être changé dans [§5.2.7 en p.81](#).*



5.2.6



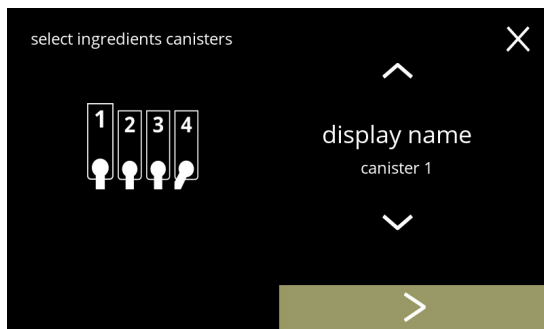

Sélectionnez un ingrédient par conteneur :

- appuyez sur '*sélectionner conteneur d'ingrédient*' pour confirmer
- appuyez sur  ou  pour faire défiler le menu des boissons



5.2.6a

Sélectionnez un ingrédient :

- appuyez sur  pour sélectionner le conteneur suivant
- ▶ *L'écran dépend de la configuration de la machine - voir [§7.3 en p.128](#).*
- appuyez sur  ou  pour faire défiler les conteneurs d'ingrédients disponibles
- appuyez sur un ingrédient pour sélectionner et passez à l'écran de suivant
- ▶ *Confirmer  est uniquement actif si quelque chose a changé.*

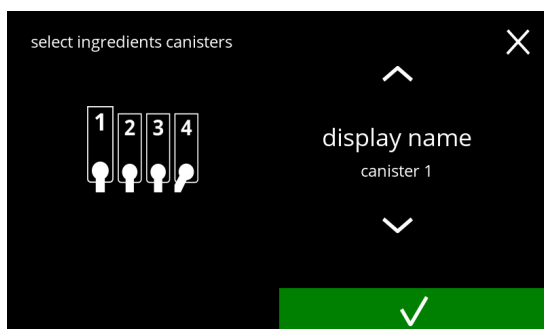





5.2.6b

Écran de confirmation :



- appuyez sur  pour confirmer et passez à écran suivant
- ▶ *Le nombre d'étapes à exécuter dépend du nombre de conteneurs.*

Conteneur(s) suivant(s) :

► *L'écran dépend de la configuration de la machine, voir [§7.3 en p.128](#).*

- appuyez sur  ou  pour faire défiler les ingrédients disponibles
- appuyez sur un ingrédient pour sélectionner et passez à l'écran de suivant
- *Confirmer  est uniquement actif si quelque chose a changé.*
- appuyez sur  pour sélectionner le conteneur suivant

Écran de commande :

► *Cet écran s'affiche en cas de validation de  ou  après le dernier conteneur.*

- appuyez sur  pour sélectionner l'écran précédent
- appuyez sur **enregistrer** pour confirmer

Écran d'information :

- l'écran [5.2.6](#) s'affiche après quelques secondes

► *Passez à [§5.2.1 Ajout de boisson à l'écran en p.57](#) uniquement si un ingrédient est différent de celui d'origine.*

Les boissons composées de l'ingrédient précédent deviennent inactives et leur nom est remplacé par les 3 petits points. C'est pourquoi vous devez combiner de nouvelles boissons avec les boutons. Une fois cette action terminée, la machine est de nouveau opérationnelle avec les nouveaux ingrédients.

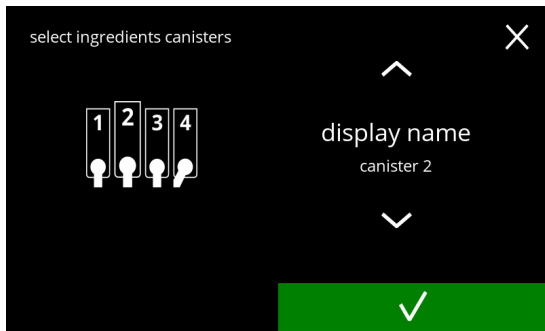

5.2.6c

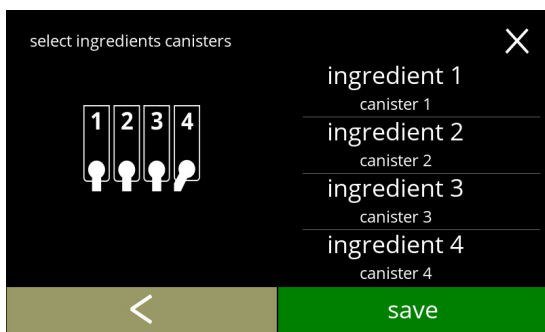

5.2.6d



5.2.6e

5.2.7 Changer nom d'ingrédient

Dans ce menu, vous pouvez changer le nom d'ingrédient pour le personnaliser.

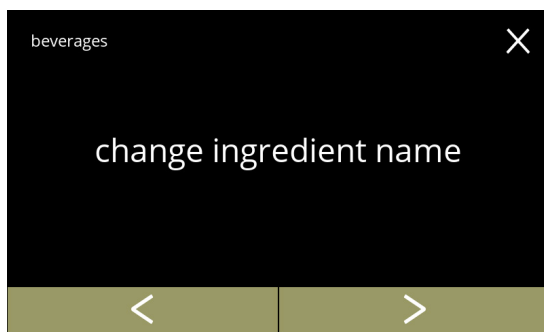

5.2.7

Changez le nom d'ingrédient :

- appuyez sur '*changer nom d'ingrédient*' pour confirmer
- appuyez sur ◀ ou ▶ pour faire défiler le menu des boissons

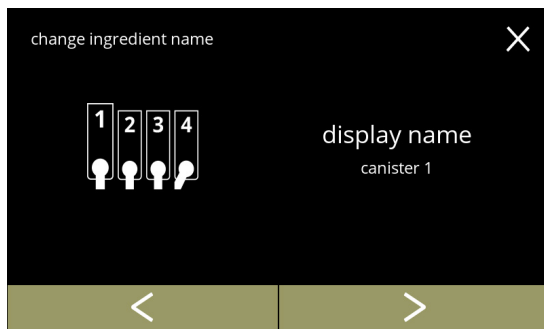

5.2.7a

Ingrédients de conteneurs disponibles :

- appuyez sur ◀ ou ▶ pour faire défiler les conteneurs d'ingrédients disponibles
- appuyez sur un ingrédient pour le sélectionner et passez à l'écran suivant



5.2.7b

Saisissez le nouveau nom d'ingrédient personnalisée :

- appuyez sur ◀ ou ▶ faire défiler l'alphabet
- appuyez sur le caractère entre les ◀ ▶ pour former le nouveau nom d'ingrédient
 - » ABC : les majuscules
 - » à..ç..ê : les caractères spéciaux
 - » 123#* : les chiffres
 - » [] : un rythme
 - » [X] : supprimer la saisie précédente
- appuyez sur ✓ pour confirmer le nouveau nom d'ingrédient

Écrans d'information :

- l'écran [5.2.7a](#) s'affiche après quelques secondes

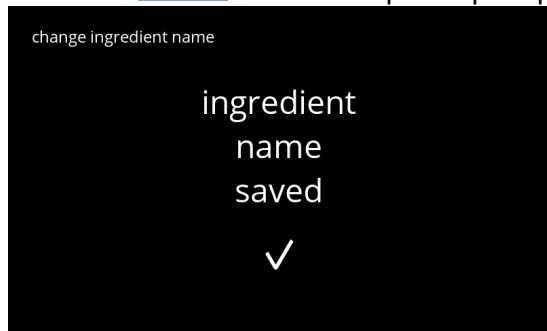

5.2.7c

5.2.8 Personnaliser boisson intensité

Dans ce menu, l'intensité standard de l'écran de sélection des boissons peut être défini.

La taille du pas de l'intensité peut également être réglé (0-20%)

Ce paramètre par défaut s'applique à toutes les boissons de l'écran de sélection des boissons.

la taille du pas (5.2.8a)		réglage de l'intensité par défaut (5.2.8c)	
1%	minimum		90%
10%	défaut		100%
20%	maximum		110%

► Le réglage de la taille du pas sur 0% désactive le contrôle de l'intensité et le touche disparaît le menu des boissons.

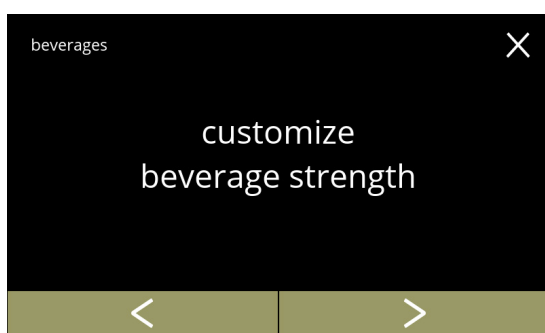

5.2.8

Modifiez l'augmentation d'intensité des boissons (%) :

- appuyez sur 'personnaliser boisson intensité' pour confirmer
- appuyez sur ou pour faire défiler le menu des boissons

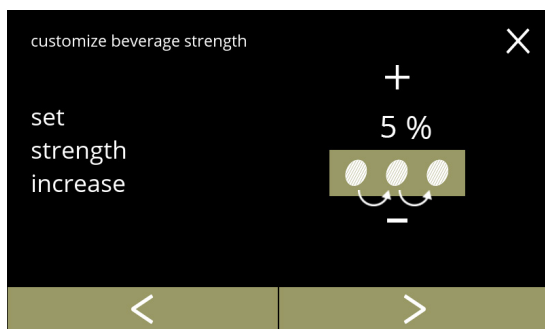

5.2.8a

Modifiez la taille du pas (%) d'intensité des boissons :

- appuyez sur ou pour régler la taille du pas (%) de la touche d'intensité et allez à l'écran suivant
- appuyez sur ou pour aller à l'écran [5.2.8c](#) pour modifier l'intensité par défaut





► Le réglage de la taille du pas sur 0% désactive le contrôle de l'intensité et le touche disparaît le menu des boissons.



5.2.8b

Confirmation des changements :

- appuyez sur pour confirmer
- Enregistrer et uniquement actif si quelque chose a changé.

- Modifiez l'intensité par défaut :
- appuyez sur  ou  pour régler l'intensité par défaut
 - appuyez sur  ou  pour faire défiler le menu des boissons intensité

5.2.8c



- Confirmation des changements :
- appuyez sur **enregistrer** pour confirmer
 - ▶ *Enregistrer et uniquement actif si quelque chose a changé.*

5.2.8d



- Pas de touche d'intensité de la boisson :
- ▶ *Le réglage de la taille du pas sur 0% (écran [5.2.8a](#)) désactive le contrôle de l'intensité et le touche disparaît le menu des boissons.*

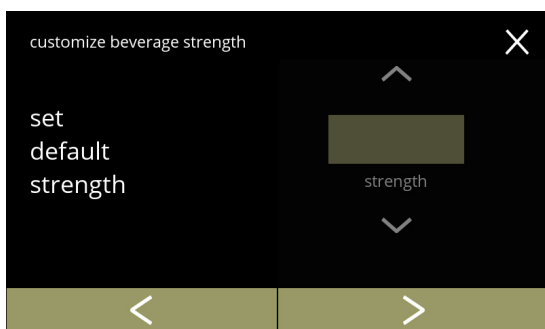



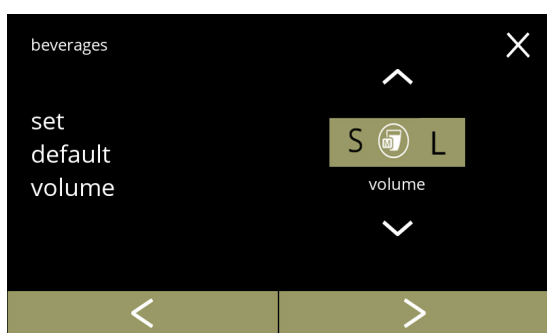

5.2.9 Régler le volume par défaut

Dans ce menu, le volume standard de l'écran de sélection des boissons peut être défini. Ce paramètre par défaut s'applique à toutes les boissons de l'écran de sélection des boissons. La quantité de ml par boisson peut être ajustée dans le menu des recettes [§5.2.5 en p.65](#).



5.2.9

Modifiez le volume par défaut :

- appuyez sur  ou  pour régler le volume par défaut
- appuyez sur  ou  pour faire défiler le menu des boissons



5.2.9a

Confirmation des changements :

- appuyez sur **enregistrer** pour confirmer
 - ▶ *Enregistrer et uniquement actif si quelque chose a changé.*

5.3 Menu de machine

Vous pouvez programmer les réglages de machine dans ce menu.

Sélectionnez l'une des options disponibles :

- appuyez sur **◀** ou **▶** pour sélectionner l'option suivante du menu de machine
- appuyez sur la *zone de texte* pour sélectionner le niveau suivant de ce menu
- appuyez sur **✕** pour revenir à [chapitre 5. Menu de programmation en p.15](#)

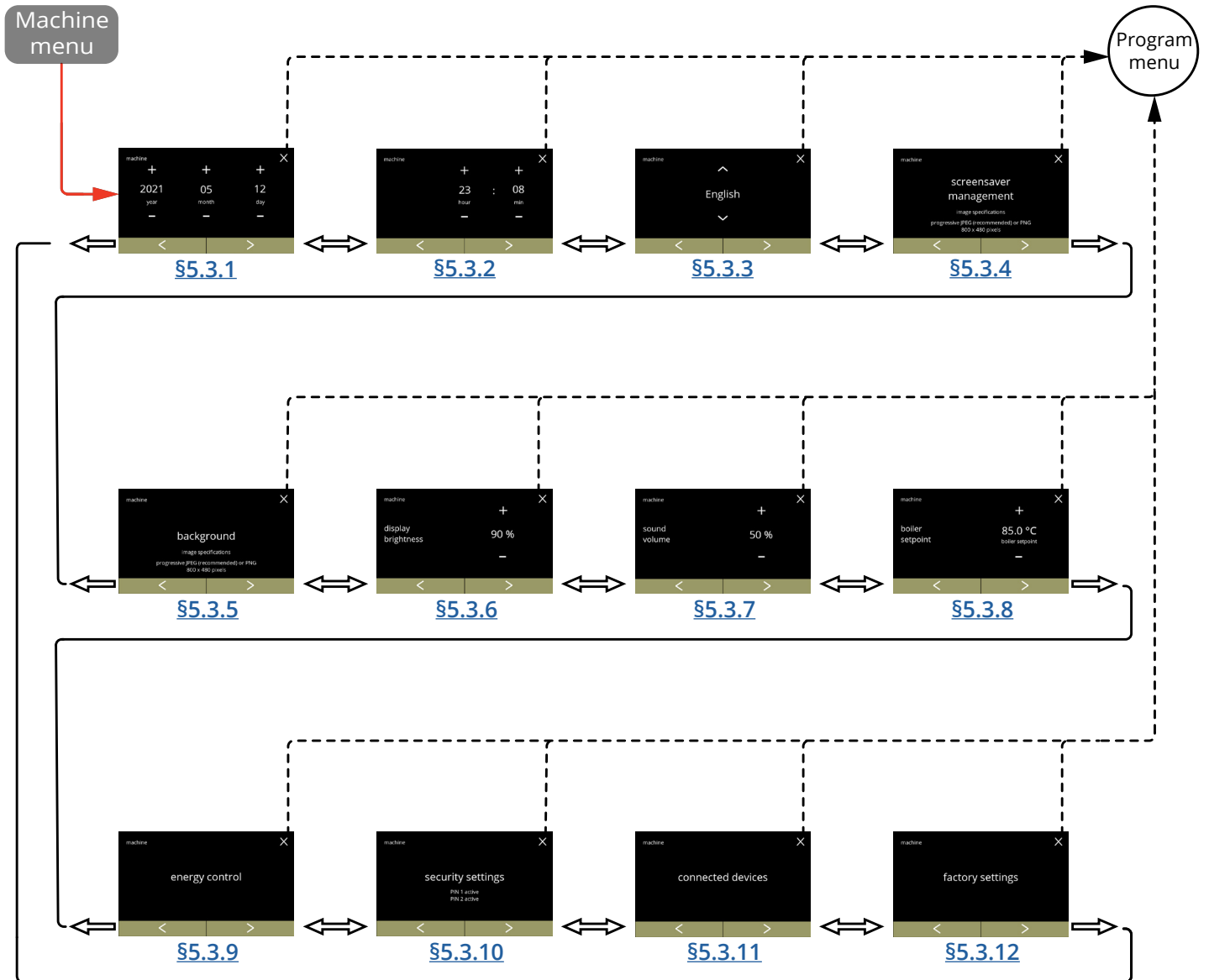

5.3.1 Date

Réglez l'année/mois/jour.

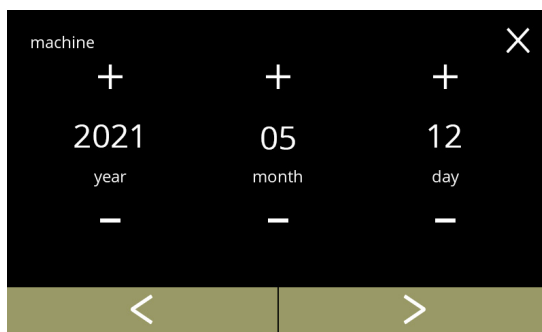

Changez la date :

- appuyez sur **+** ou **-** pour régler l'année, le mois et le jour
- appuyez sur **<** ou **>** pour faire défiler le menu de machine

5.3.1

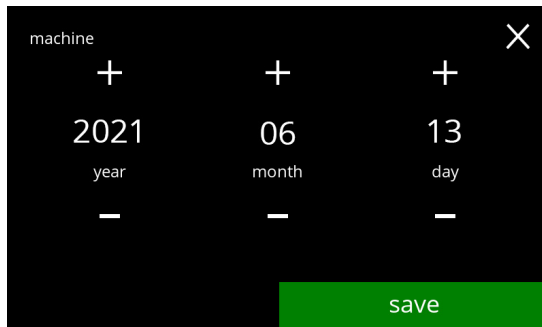

Confirmation des changements :

- appuyez sur **enregistrer** pour confirmer
 - ▶ *Enregistrer et uniquement actif si quelque chose a changé.*

5.3.1a

5.3.2 Heure

Réglez l'heure.

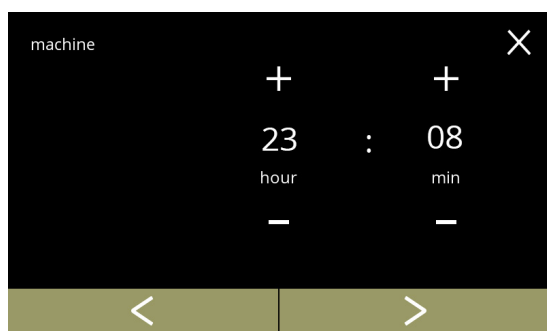

5.3.2

Changez l'heure :

- appuyez sur **+** ou **-** pour régler les heures et les minutes actuelles
- appuyez sur **<** ou **>** pour faire défiler le menu de machine

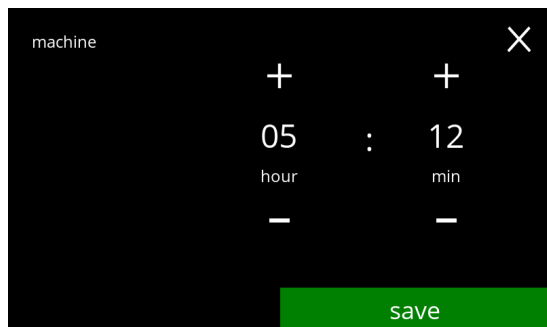

5.3.2a

Confirmation des changements :

- appuyez sur **enregistrer** pour confirmer
 - ▶ *Enregistrer et uniquement actif si quelque chose a changé.*

5.3.3 Langue

Les langues suivantes sont disponibles :



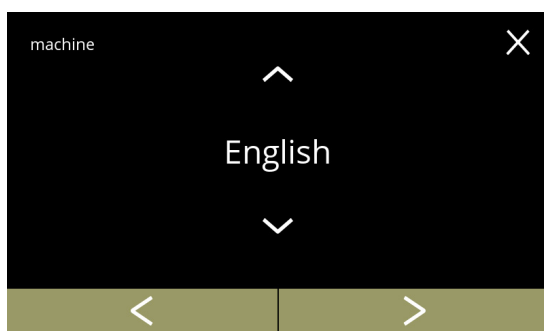

- Anglais
- Espagnol
- Français
- Italien
- Néerlandais
- Norvégien
- Polonais
- Portugais
- Suédois
- Danois
- Allemand

Par défaut : Anglais



5.3.3

Changez la langue :

- appuyez sur  ou  faire défiler les langues disponibles
- appuyez sur la langue pour la régler sur la langue actuelle
- appuyez sur  ou  pour faire défiler le menu de machine



5.3.3a

Confirmation de changement :

- appuyez sur **enregistrer** pour confirmer
 - ▶ *Enregistrer et uniquement actif si quelque chose a changé.*

5.3.4 Gestion écran de veille

Dans ce menu, vous pouvez régler le moment où l'écran de veille s'active.

réglage	écran de veille
par défaut	15 min.
minimum	1 min.
maximum	90 min.



L'écran de veille peut être réglé de manière personnalisée. Vous pouvez toujours revenir à l'écran de veille par défaut.

► *L'image de l'économiseur d'écran n'a pas besoin d'un fond transparent.*

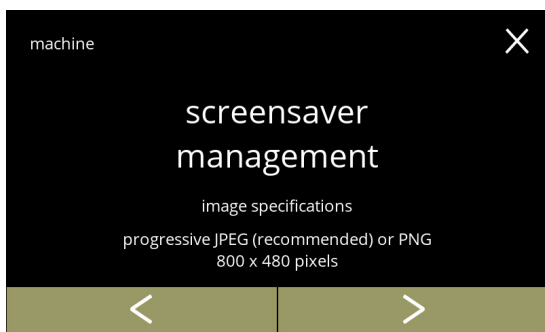
5.3.4



Changez l'écran de veille :

- appuyez sur 'écran de veille' pour confirmer
- appuyez sur  ou  pour faire défiler le menu de machine

Activez /désactivez l'option d'écran de veille :

- appuyez sur 'ON' ou 'OFF' pour régler l'écran de veille :
 - » sélectionnez OFF et **enregistrer** :
 - » passez à l'écran suivant
 - » sélectionnez ON et :
 - » passez à l'écran [5.3.4c](#)

► *Enregistrer et uniquement actif si quelque chose a changé.*

5.3.4a

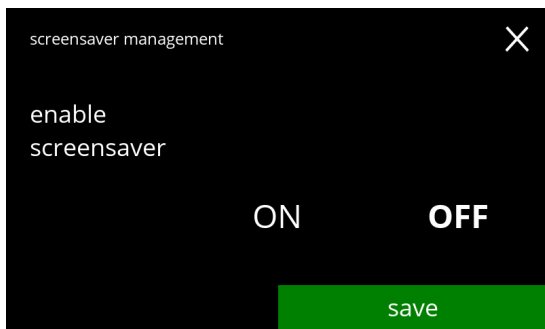

Écran d'information :

- l'écran [5.3.4](#) s'affiche après quelques secondes

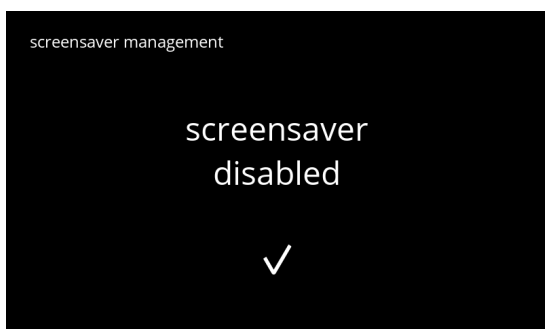

5.3.4b

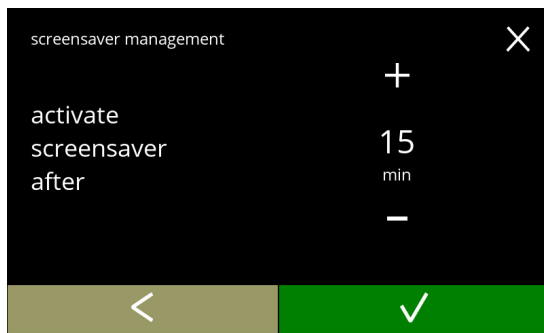

5.3.4c





Réglez le moment auquel l'écran de veille s'active

- appuyez sur  ou  pour sélectionner le moment d'activation
- appuyez sur  pour confirmer

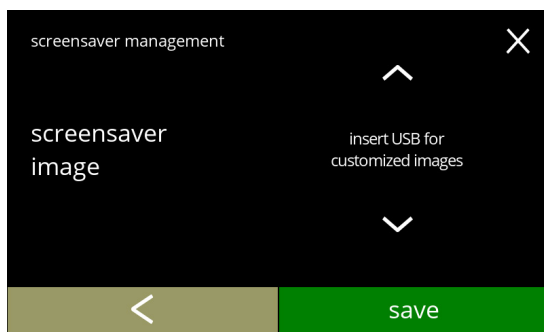
5.3.4d



Changez l'image d'écran de veille :

- appuyez sur  pour passez à l'écran suivant
- insérez une clé USB
 - ▶ *En l'absence de clé USB dans la machine, cette option est grisée.*
- appuyez sur  ou  pour sélectionner une image personnalisée selon les spécifications suivantes
- appuyez sur **enregistrer** pour passez à l'écran suivant

5.3.4e



Écran d'information :

- l'écran [5.3.4](#) s'affiche après quelques secondes

5.3.5 Arrière-plan

Dans ce menu, vous pouvez régler l'arrière-plan de l'écran de sélection de boisson. L'arrière-plan peut être réglé de manière personnalisée selon les spécifications. L'arrière-plan par défaut reste disponible dans l'interface graphique de sorte que vous pouvez systématiquement le restaurer.

► Nous recommandons de **ne pas** utiliser une couleur claire ou du blanc pour la lisibilité.

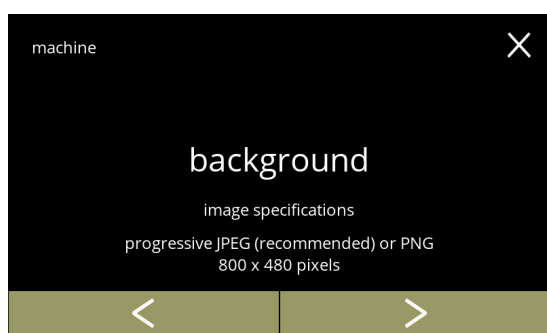

5.3.5

Changez l'arrière-plan :

- appuyez sur 'arrière-plan' pour confirmer
- appuyez sur **◀** ou **▶** pour faire défiler le menu de machine

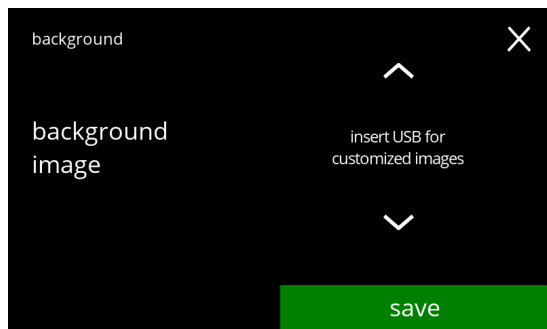

5.3.5a

Changez l'image d'écran d'arrière-plan :

- appuyez sur **▶** pour passer à l'écran suivant
- insérez une clé USB

► *En l'absence de clé USB dans la machine, cette option est grisée.*

- appuyez sur **▲** ou **▼** pour sélectionner une image personnalisée
- appuyez sur **enregistrer** pour passer à l'écran suivant

► *Enregistrer et uniquement actif si quelque chose a changé.*



5.3.5b

Écran d'information :

- l'écran [5.3.5](#) s'affiche après quelques secondes

5.3.6 Luminosité d'affichage

La luminosité de l'affichage peut être augmentée ou réduite par étapes de 5%.

réglage	luminosité
par défaut	90%
minimum	20%
maximum	100%

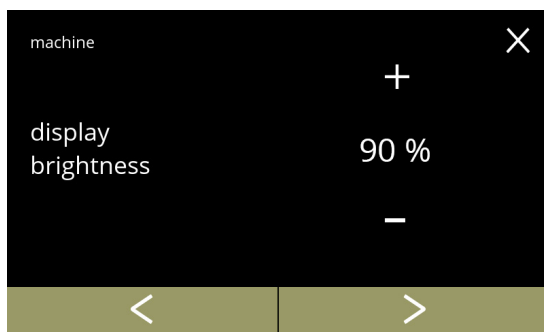

5.3.6

Changez la luminosité d'affichage :

- appuyez sur **+** ou **-** pour sélectionner la luminosité
- appuyez sur **<** ou **>** pour faire défiler le menu de machine

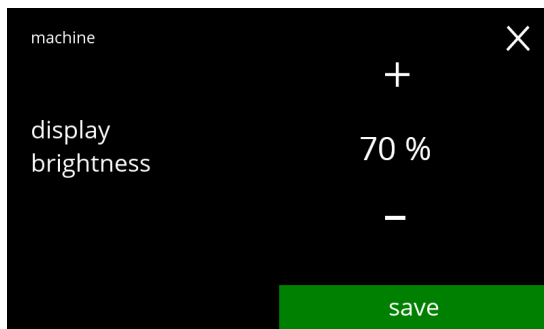

5.3.6a

Confirmation de changement :

- appuyez sur **enregistrer** pour confirmer
- ▶ *Enregistrer et uniquement actif si quelque chose a changé.*

5.3.7 Niveau sonore de feedback



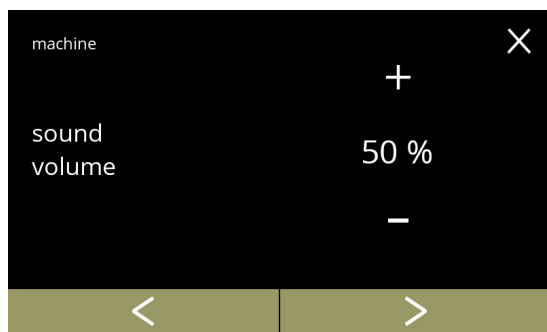

Le niveau sonore du feedback peut être augmenté ou réduit.

réglage	niveau sonore
par défaut	50%
minimum	0% (OFF)
maximum	100%

5.3.7



Niveau sonore de feedback :

- appuyez sur  ou  pour régler le niveau sonore
 - ▶ *Si le volume audio est augmenté ou diminué, un bip est généré à ce volume pour la vérification.*
- appuyez sur  ou  pour faire défiler le menu de machine

Confirmation de changement :

- appuyez sur **enregistrer** pour confirmer
 - ▶ *Enregistrer et uniquement actif si quelque chose a changé.*

5.3.7a

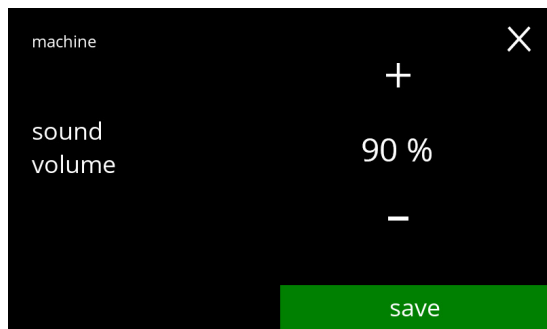

5.3.8 Température de bouilloire

La température est réglée avec un réglage de température absolu en degrés Celsius

réglage	température
par défaut	85°C
minimum	80°C
maximum	90°C

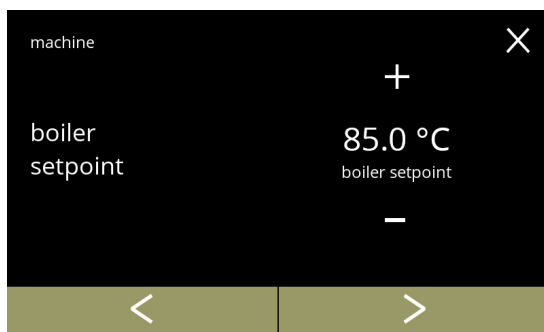

5.3.8

Changez la température de la bouilloire.

- appuyez sur **+** ou **-** pour régler la température
- appuyez sur **<** ou **>** pour faire défiler le menu de machine

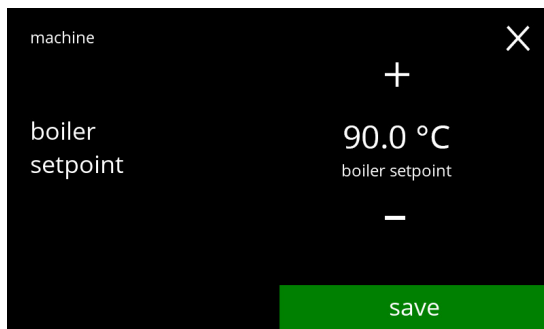

5.3.8a

Confirmation de changement :

- appuyez sur **enregistrer** pour confirmer
- ▶ *Enregistrer et uniquement actif si quelque chose a changé.*

5.3.9 Mode économie d'énergie (ECO)

Après un délai réglé, le Bolero passe automatiquement en mode veille. Le système est réactivé d'une touche sur l'écran.

Le moment d'activation du mode économie d'énergie peut être défini selon le tableau suivant.

1	2	3	4	5	6
o = désactivés	15 min.	30 min.	1 heure	2 heures	4 heures

Par défaut : 2 heures

Si le mode économie d'énergie s'active, les actions suivantes sont exécutées :

- chauffage de bouilloire désactivé
- affichage rétro-éclairé réglé sur pourcentage bas.
- ventilateur désactivé

► *Le mode économie d'énergie est prioritaire sur le mode écran de veille*

5.3.9

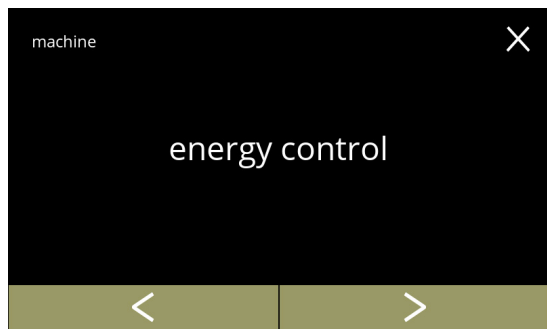

Changez le mode économie d'énergie :

- appuyez sur 'mode ECO' pour confirmer
- appuyez sur ou pour faire défiler le menu de machine

Activez /désactivez l'option de mode économie d'énergie :

- appuyez sur 'ON' ou 'OFF' pour régler le mode économie d'énergie
 - » sélectionnez OFF et :
 - passez à l'écran suivant
 - » sélectionnez ON et :
 - passez à l'écran [5.3.9c](#)

► *Enregistrer et uniquement actif si quelque chose a changé.*

5.3.9a

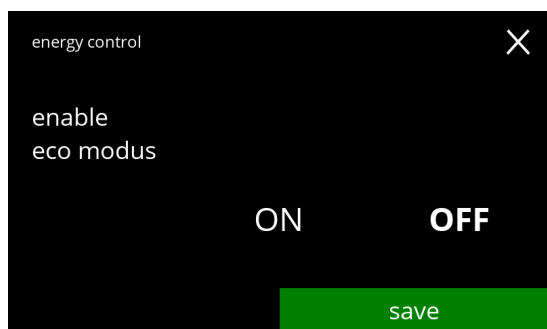

Écran d'information :

- l'écran [5.3.9](#) s'affiche après quelques secondes

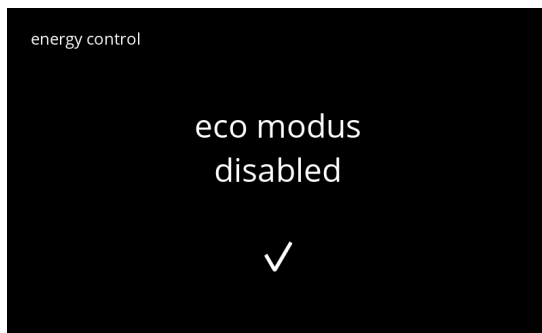

5.3.9b

Réglez le moment auquel l'écran de mode ECO s'active :

- appuyez sur **+** ou **-** pour sélectionner le moment d'activation
- appuyez sur **enregistrer** pour confirmer
- appuyez sur **<** pour revenir à l'écran [5.3.9a](#)

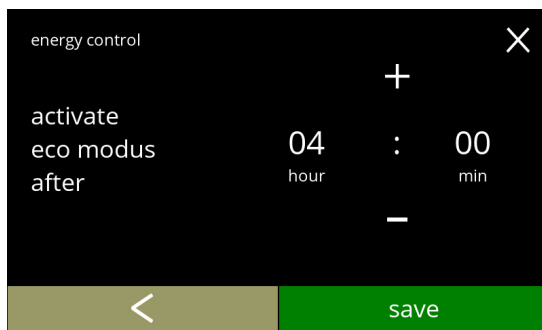

5.3.9c

Écran d'information :

- l'écran [5.3.9](#) s'affiche après quelques secondes



5.3.9d

5.3.10 Paramètres de sécurité

Dans ce menu, vous pouvez définir les réglages de code PIN.

2 codes PIN sont possibles :

- PIN 1 (protection générale)
- PIN 2 (protection spécifique)

[§7.4 en p.129](#) décrit le codes PIN devant protéger chaque option.

Si un code PIN est saisi pour accéder à un menu, il reste valide jusqu'à ce que l'utilisateur sorte du menu.

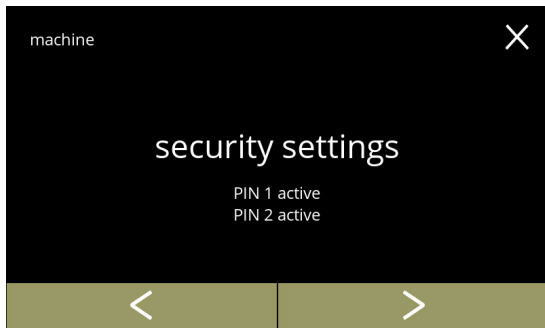

Changez les paramètres de sécurité :

- appuyez sur '*paramètres de sécurité*' pour confirmer
- appuyez sur **◀** ou **▶** pour faire défiler le menu de machine

► Si un code PIN est actif, cet écran l'indique.

5.3.10

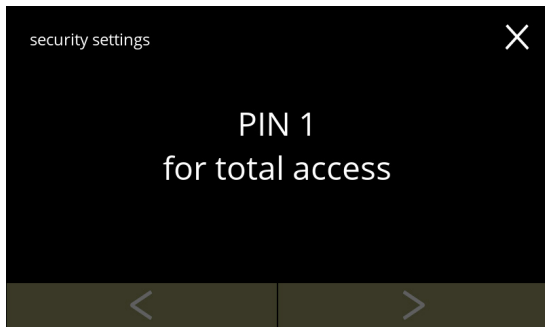

Changez les paramètres de sécurité :

- appuyez sur '*PIN 1 pour accès total*' :
 - » PIN 1 déjà réglé :
passez à l'écran [5.3.10f](#)
 - » PIN 1 pas encore réglé :
passez à l'écran suivant
- appuyez sur **◀** ou **▶** passez à la l'écran [5.3.10q](#) pour le PIN 2

5.3.10a







Définir le code PIN :

- appuyez sur '*régler PIN*' et passez à l'écran suivant

5.3.10b

Saisissez le code PIN :



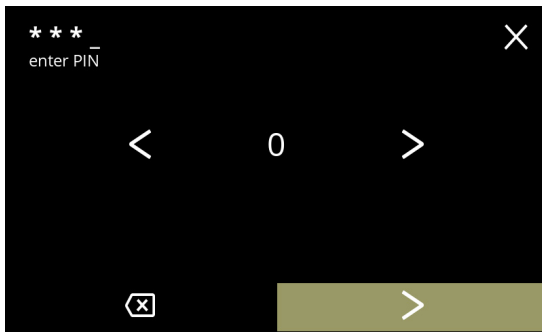

- appuyez sur  ou  pour faire défiler les chiffres
- appuyez sur le chiffre à sélectionner
- appuyez sur  pour supprimer un chiffre de PIN - voir coin gauche
- appuyez sur  une fois le code PIN à 4 chiffres saisi

► Dès que quatre chiffres sont saisis, l'écran suivant est affiché pour vérifier le code PIN.

5.3.10c



Vérifiez le code PIN :

- appuyez sur  ou  pour faire défiler les chiffres
- appuyez sur le chiffre à sélectionner
- appuyez sur  pour supprimer un chiffre de PIN - voir coin gauche
- appuyez sur  pour vérifier le code PIN saisi et passez à l'écran suivant

► Si le code PIN ne correspond **pas**, vous disposez d'un autre essai pour saisir le code correct.

5.3.10d

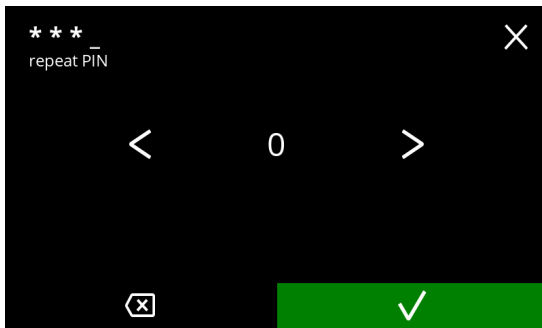



Écran d'information :

- l'écran [5.3.10a](#) s'affiche après quelques secondes

5.3.10e



Changez PIN 1 :

- appuyez sur 'changer PIN 1' pour confirmer et passez à l'écran suivant
- appuyez sur  ou  passez à la l'écran [5.3.10m](#)

5.3.10f

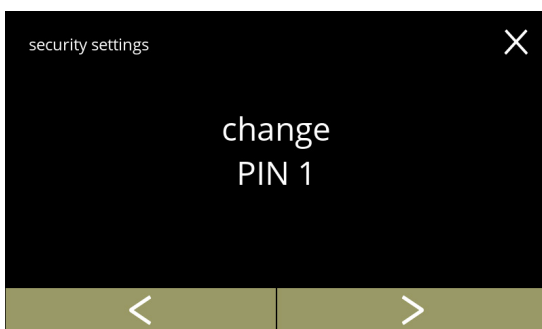

5.3.10g



Saisissez le code PIN :

- appuyez sur **◀** ou **▶** pour faire défiler les chiffres
 - appuyez sur le chiffre à sélectionner
 - appuyez sur **✖** pour supprimer un chiffre de PIN - voir coin gauche
 - appuyez sur **✓** pour vérifier le code PIN saisi et passez à l'écran suivant
- *Si le code PIN ne correspond **pas**, vous disposez d'un autre essai pour saisir le code correct.*

5.3.10h

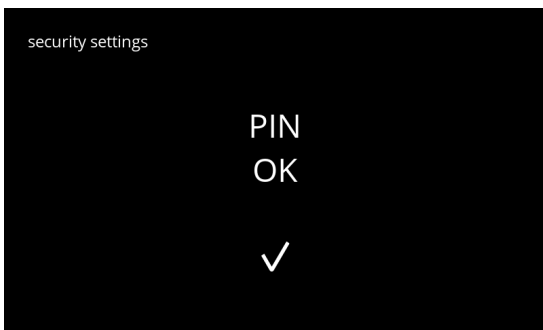

Écran d'information :

- L'écran suivant est affiché après quelques secondes

5.3.10i

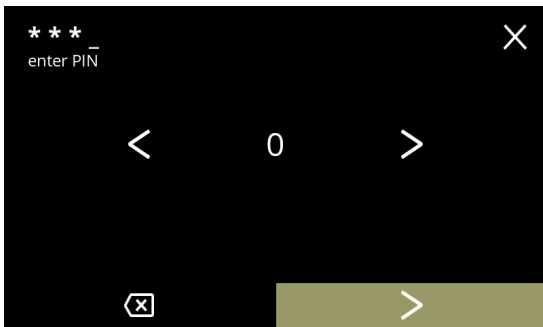

Saisissez le nouveau code PIN :

- appuyez sur **◀** ou **▶** pour faire défiler les chiffres
 - appuyez sur le chiffre à sélectionner
 - appuyez sur **✖** pour supprimer un chiffre de PIN - voir coin gauche
 - appuyez sur **▶** une fois le code PIN à 4 chiffres saisi
- *Dès que quatre chiffres sont saisis, l'écran suivant est affiché pour vérifier le code PIN.*

5.3.10j

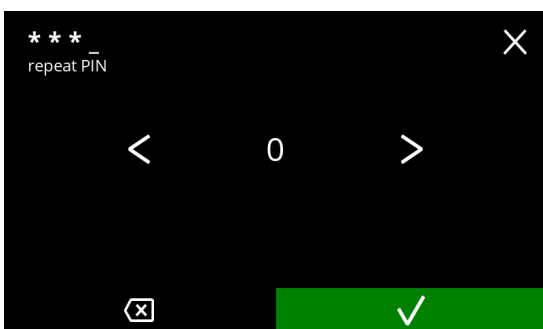

Vérifiez le nouveau code PIN :

- appuyez sur **◀** ou **▶** pour faire défiler les chiffres
 - appuyez sur le chiffre à sélectionner
 - appuyez sur **✖** pour supprimer un chiffre de PIN - voir coin gauche
 - appuyez sur **✓** pour vérifier le code PIN saisi et passez à l'écran suivant
- *Si le code PIN ne correspond **pas**, vous disposez d'un autre essai pour saisir le code correct.*



Écran d'information :

- l'écran [5.3.10a](#) s'affiche après quelques secondes



5.3.10k



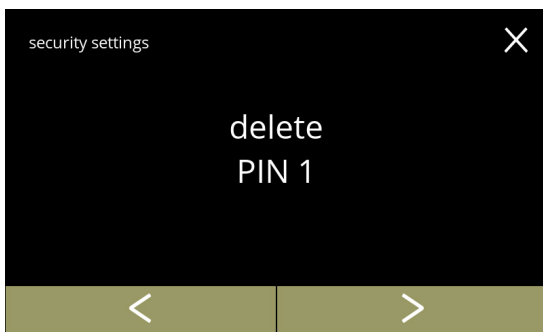

Supprimez le PIN 1 :

- appuyez sur 'supprimer PIN 1' pour confirmer et passez à l'écran suivant
- appuyez sur  ou  passez à la l'écran [5.3.10f](#)



5.3.10l

Saisissez le code PIN :

- appuyez sur  ou  pour faire défiler les chiffres
- appuyez sur le chiffre à sélectionner
- appuyez sur  pour supprimer un chiffre de PIN - voir coin gauche
- appuyez sur  pour vérifier le code PIN saisi et passez à l'écran suivant

► Si le code PIN ne correspond **pas**, vous disposez d'un autre essai pour saisir le code correct.

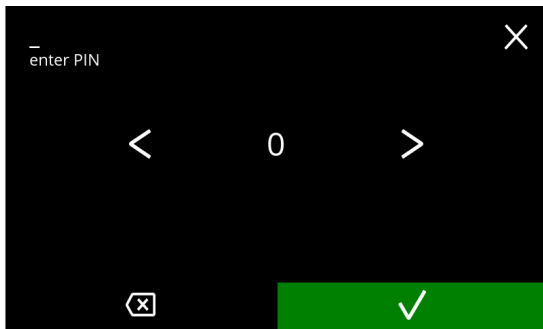

5.3.10m

Écran d'information :

- L'écran suivant est affiché après quelques secondes

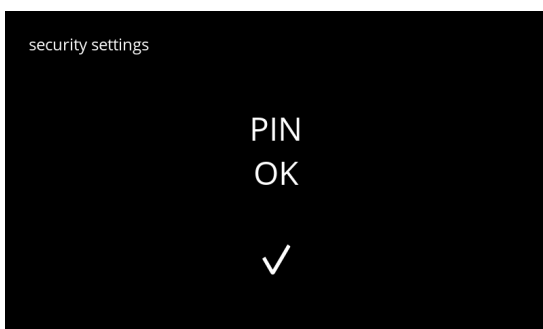

5.3.10n

5.3.10o

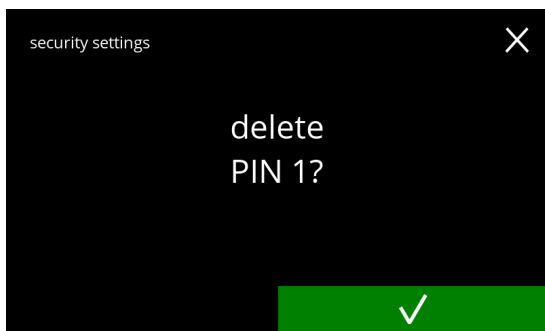

Écran de confirmation :

- appuyez sur pour annuler
- appuyez sur pour confirmer et passez à l'écran suivant

5.3.10p

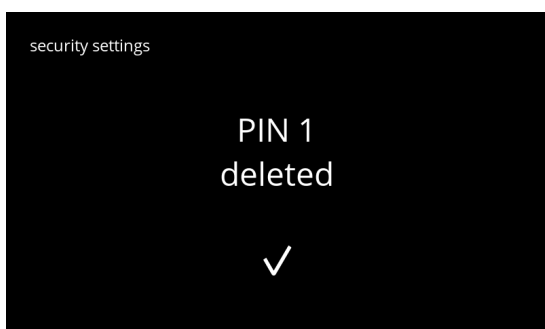

Écran d'information :

- l'écran [5.3.10a](#) s'affiche après quelques secondes

5.3.10q

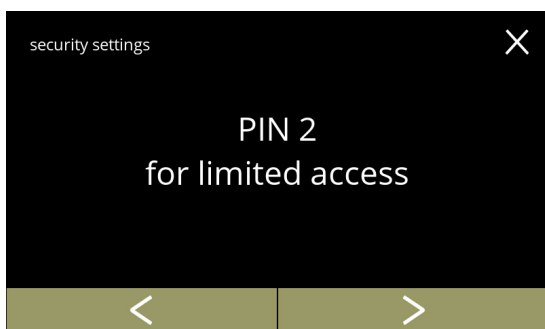

Changez les paramètres de sécurité :

- appuyez sur 'PIN 2 pour accès limité' pour sélectionner :
 - ▶ les écrans suivants sont identiques à ceux du PIN 1 (sauf PIN 1 remplacé par PIN 2 dans les écrans [5.3.10b](#) à [5.3.10p](#))
- appuyez sur ou passez à la l'écran [5.3.10a](#) pour le PIN 1

5.3.11 Dispositifs connectés

Dans ce menu, les réglages des dispositifs externes connectés à la machine peuvent être définis ou modifiés.

En cas de module de paiement connecté, la possibilité d'annulation d'une boisson peut être désactivée.

Les dispositifs qui peuvent être connectés :

- dispositifs de paiement (avec et sans pièces)

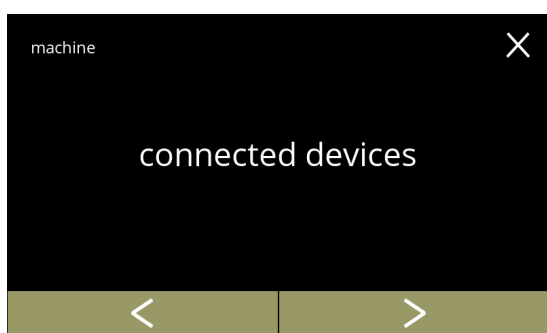

Changez les dispositifs connectés :

- appuyez sur 'dispositifs connectés' pour confirmer
- appuyez sur ◀ ou ▶ pour faire défiler le menu de machine
 - ▶ Si aucun système de paiement externe n'est connecté à la machine, le texte de cet écran reste grisé.

5.3.11

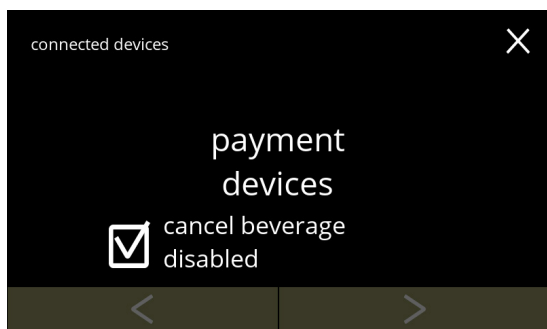

Dispositif de paiement :

- ▶ La case à cocher vous permet de décider si une boisson payée peut être annulée ou non (l'argent n'est pas rendu).
- appuyez sur 'dispositif de paiement' pour confirmer

5.3.11a

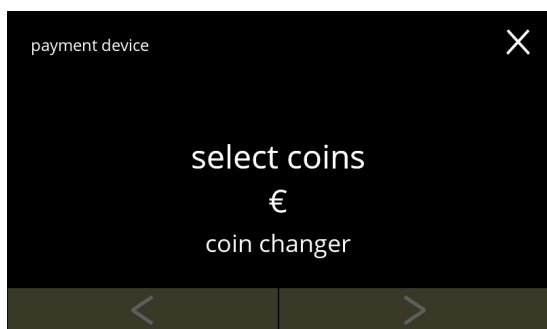

Sélectionnez/configurez le dispositif de paiement :

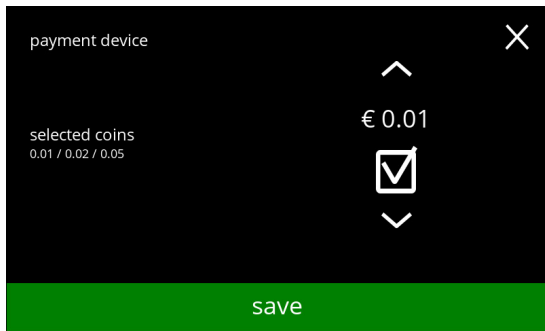

- appuyez sur 'sélectionner pièces' pour confirmer
- appuyez sur ◀ ou ▶ pour faire défiler les dispositifs de paiement connectés
 - ▶ La disponibilité des boutons de navigation dépend du nombre de dispositifs connectés.
 - ▶ Il est possible de connecter jusqu'à 2 dispositifs de paiement.

5.3.11b



5.3.11c

Sélectionnez les pièces qui peuvent être utilisées :

- appuyez sur  ou  pour faire défiler les pièces disponibles
- cochez la case pour sélectionner la pièce
- appuyez sur **enregistrer** pour confirmer et passez à l'écran suivant

► *Enregistrer et uniquement actif si quelque chose a changé.*

Écrans d'information :

- l'écran [5.3.11b](#) s'affiche après quelques secondes

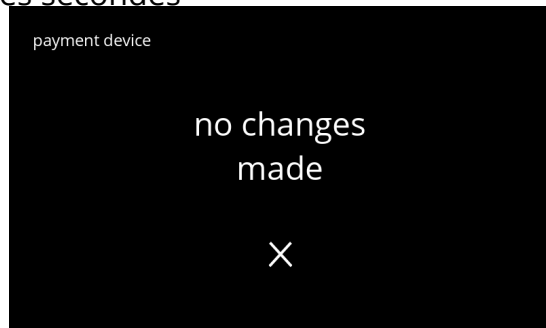
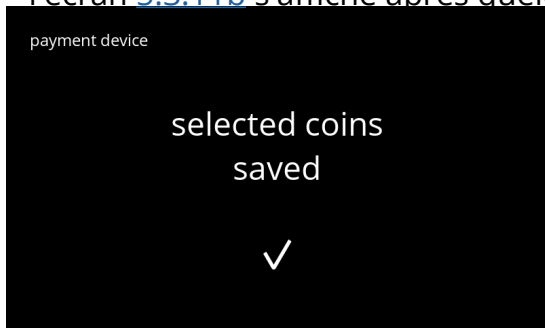

5.3.11d

5.3.12 Retour aux réglages d'usine

Une réinitialisation d'usine restaure la machine dans son état d'origine.

Exceptions :

- micrologiciel
- compteur de machine (seuls les compteurs de boisson et quotidiens sont réinitialisés)
- compteur de détartrage
- filtre à eau
- historique de micrologiciel

Restauration des réglages d'usine :

- appuyez sur '*paramètres usine*' pour confirmer
- appuyez sur **◀** ou **▶** pour faire défiler le menu de machine

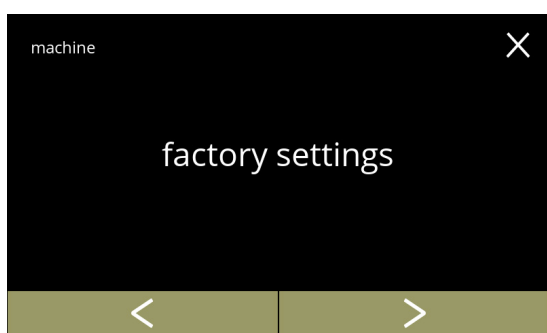

5.3.12

Écran de confirmation :

- ▶ *Enregistrez d'abord les données personnalisées - voir [§5.4.5 Exporter réglages de machine en p.113.](#)*
- appuyez sur **✓** pour confirmer

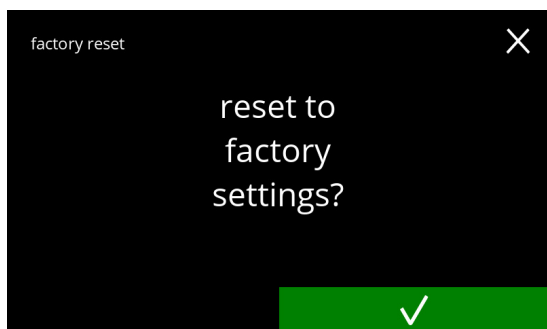

5.3.12a

Écran de progression

- attendez la fin du processus

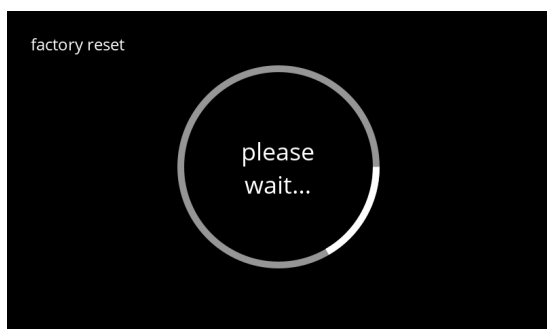

5.3.12b



5.3.12c

Écran d'information :
• L'écran suivant est affiché après quelques secondes

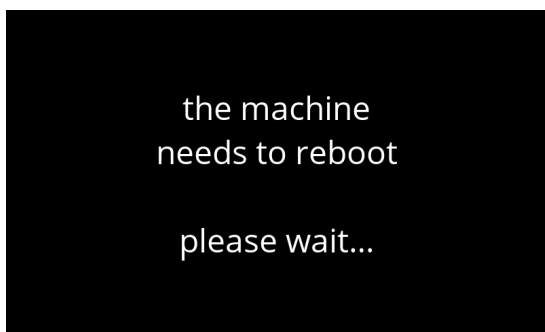

5.3.12d

Écran d'information :
• la machine démarre automatiquement (un certain temps est nécessaire)

5.4 Menu logiciel

Tous les éléments liés au micrologiciel sont consultables, réglables ou modifiables dans le menu du logiciel.

Sélectionnez l'une des options disponibles :

- appuyez sur **◀** ou **▶** pour sélectionner l'option suivante du 'menu logiciel'
- appuyez sur la *zone de texte* pour sélectionner le niveau suivant de ce menu
- appuyez sur **⌂** pour revenir à [chapitre 5. Menu de programmation en p.15](#)





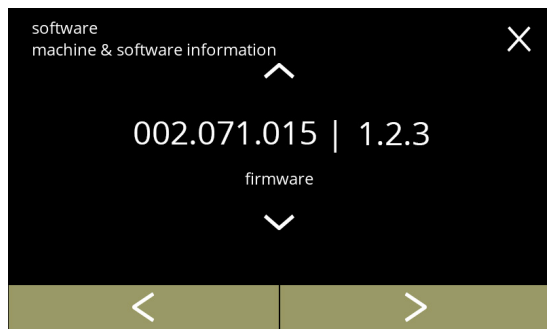

5.4.1 Informations de machine et de logiciel

Ce menu présente les informations d'identification de la machine.

<i>logiciel</i>			<i>matériel (version, numéro d'article)</i>	<i>autres</i>
HMI (version)	I/O (version)	externe (version, numéro d'article)		
• bootloader	• bootloader	• carte d'interface (si présente)	• carte HMI	• Information IP (adresses IP, adresses Mac, Passerelle et DNS) si connecté
• application » API » GUI	• application	• autres dispositifs (si présents)	• carte I/O	• numéro de série de la machine
• contrôleur d'écran tactile			• carte d'interface (si présente)	
• Bluetooth/Wi-Fi			• autres dispositifs (si présents)	



Écran d'information :

- appuyez sur  ou  pour récupérer les autres informations de machine et de logiciel
- appuyez sur  ou  pour faire défiler le menu de logiciel

5.4.1

5.4.2 Journal d'erreur

Ce menu présente l'historique des erreurs.

Les éléments suivants sont affichés :



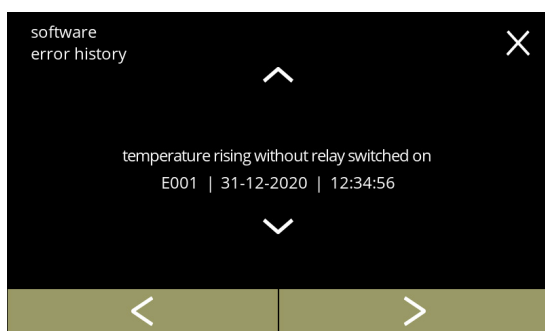

- code d'erreur
- message d'erreur
- date et heure

Le journal d'erreur peut contenir jusqu'à 50 messages d'erreurs, le dernier code d'erreur généré étant affiché en premier.

► Vous trouvez un aperçu des erreurs dans [§6.2 en p.123](#).



Écran d'information :

- appuyez sur  ou  pour récupérer l'historique des erreurs
- appuyez sur  ou  pour faire défiler le menu de logiciel

► *Le dernier code d'erreur généré est affiché en premier.*

5.4.2

5.4.3 Journal d'avertissement

Ce menu présente l'historique des avertissements.

Les éléments suivants sont affichés :



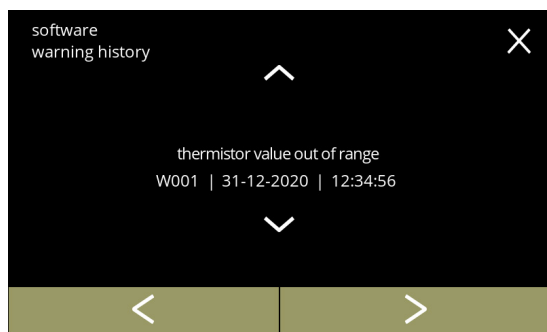

- code d'avertissement
- message d'avertissement
- date et heure

Le journal d'avertissement peut contenir jusqu'à 50 messages d'avertissement, le dernier code d'avertissement généré étant affiché en premier.

► Vous trouvez un aperçu des avertissements dans [§6.1 en p.121](#).



Écran d'information :

- appuyez sur  ou  pour récupérer l'historique des avertissements
- appuyez sur  ou  pour faire défiler le menu de logiciel

► *Le dernier code d'avertissement généré est affiché en premier.*

5.4.3

5.4.4 Importer réglages de machine

Dans ce menu, les réglages d'une autre machine (ou de l'usine Bravilor) peuvent être importés. Par réglages, nous entendons :

- recettes
- configuration de machine
- niveaux de sécurité

► *C'est uniquement si les identités des deux machines sont identiques que les réglages peuvent être transférés.*

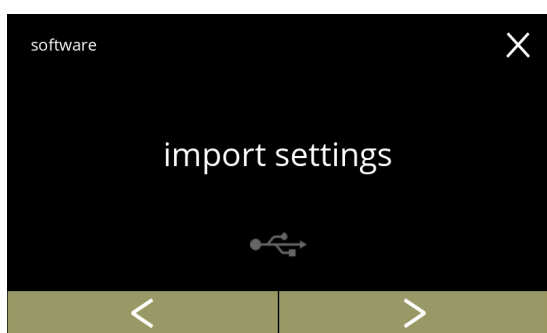

5.4.4

Importez les réglages de machine :

- insérez une clé USB

► *En l'absence de clé USB dans la machine, cette option est grisée.*

- appuyez sur 'importer réglages' pour confirmer
- appuyez sur ou pour faire défiler le menu de logiciel

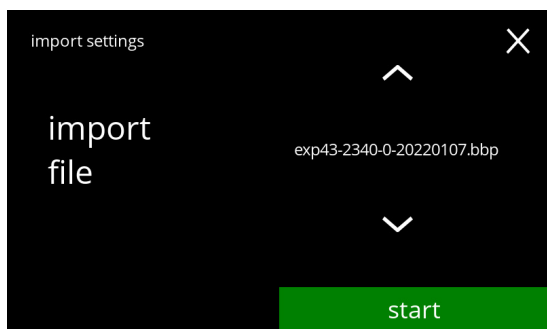

5.4.4a

Importez les réglages sur la machine :

- appuyez sur ou pour sélectionner un fichier de réglage
- appuyez sur **démarrer** pour démarrer l'importation

► *Il est seulement possible d'importer un fichier avec le même ID :*

EXP43	: modèle identique
2340	: puissance identique de la chaudière
0	: présence robinet manuel (0/1)
20220108	: la date est variable (aaaammjj)
bbp	: extension de fichier identique

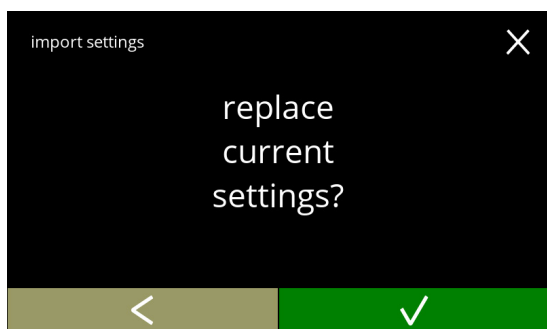

5.4.4b

Écran de confirmation :

► *Sachez que vos paramètres actuels seront écrasés.*

- appuyez sur pour confirmer
- appuyez sur pour revenir à l'écran précédent

Écran de progression
• attendez la fin du processus



5.4.4c

Écran d'information :
• l'écran [5.4.4](#) s'affiche après quelques secondes

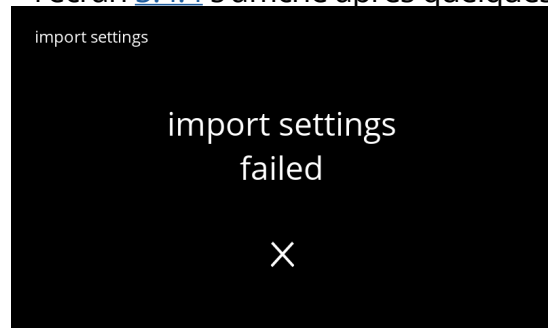
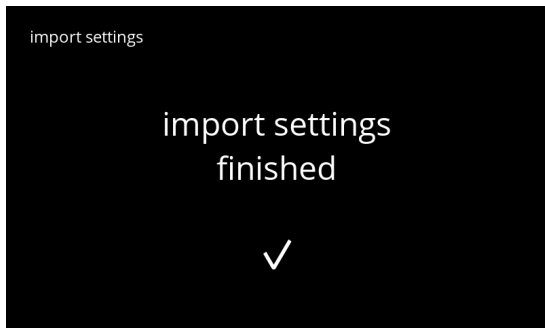

5.4.4d

5.4.5 Exporter réglages de machine

Dans ce menu, les réglages de machine sont exportés dans un fichier.

Par réglages, nous entendons :

- recettes
- configuration de machine
- niveaux de sécurité
- identité (utilisée pour vérifier si la nouvelle machine a la même identité)

► *N'oubliez pas que les niveaux de sécurité de la machine sont aussi copiés.*

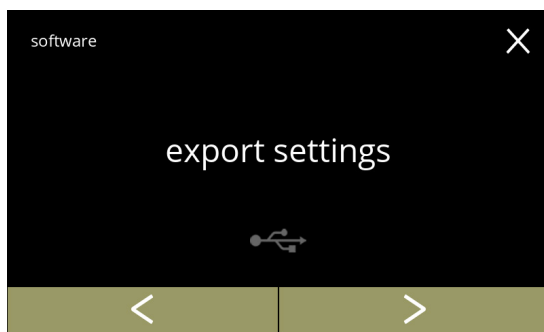

5.4.5

Exportez les réglages de machine :

- insérez une clé USB

► *En l'absence de clé USB dans la machine, cette option est grisée.*

- appuyez sur 'exporter réglages' pour confirmer
- appuyez sur ◀ ou ▶ pour faire défiler le menu de logiciel

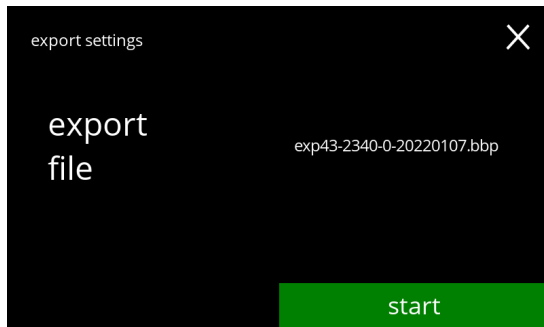

5.4.5a

Exportez les réglages de la machine actuelle :

- appuyez sur **démarrer** pour démarrer l'exportation

► *Le nom du fichier d'exportation est structuré comme suit :*

EXP43	: modèle
2149	: puissance de la chaudière
0	: présence robinet manuel (0/1)
20220108	: la date (aaaammjj)
bbp	: extension de fichier

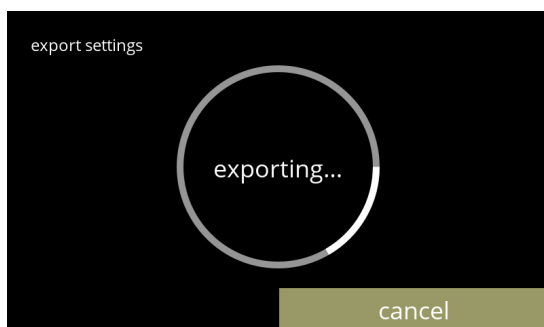

5.4.5b

Écran de progression

- attendez la fin du processus
- appuyez sur **annuler** pour interrompre

Écrans d'information :

- l'écran [5.4.5](#) s'affiche après quelques secondes

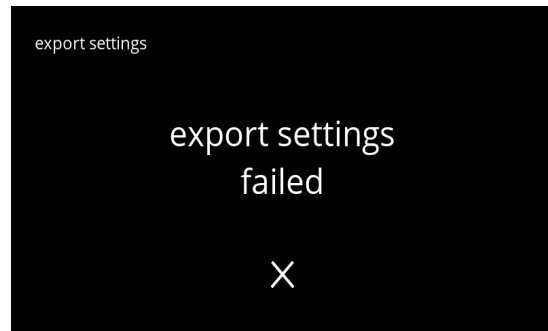
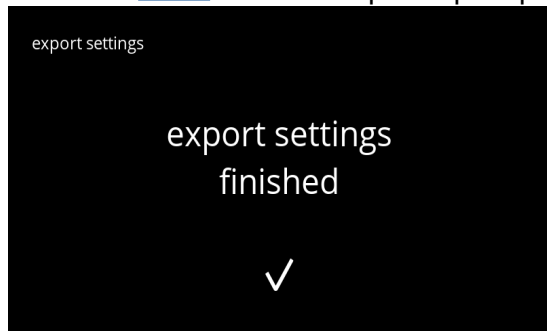

5.4.5c

5.4.6 Mise à jour de logiciel

Dans ce menu, le logiciel peut être mis à jour.

Le logiciel (suite) peut être sélectionné dans la clé USB. Après la sélection, les informations de la suite sont affichées.

► *Le logiciel peut uniquement être mis à jour vers une version postérieure pas antérieure.*

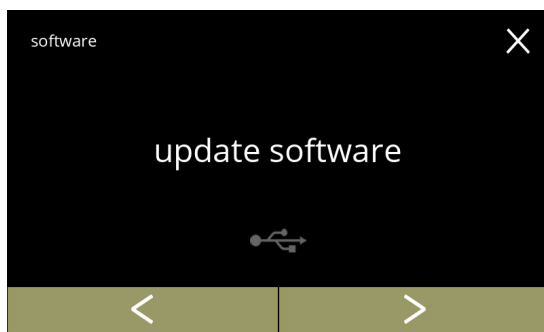



5.4.6

Mettez à jour le logiciel de la machine :

- insérez une clé USB

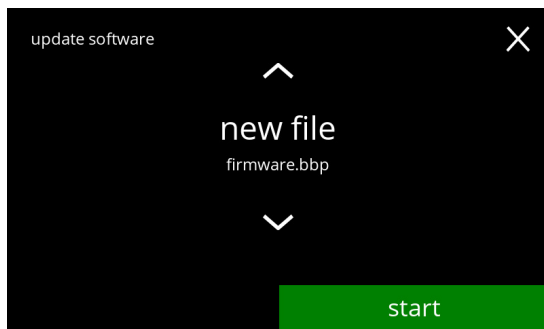

► *En l'absence de clé USB dans la machine, cette option est grisée.*

- appuyez sur 'mise à jour de logiciel' pour confirmer
- appuyez sur  ou  pour faire défiler le menu de logiciel



5.4.6a

Sélectionnez le fichier de mise à jour du logiciel :

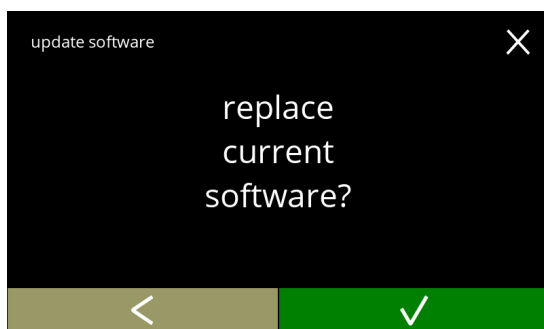

- appuyez sur  ou  pour sélectionner un fichier
- appuyez sur **démarrer** pour démarrer la mise à jour



5.4.6b

Écran de confirmation :

► *N'oubliez pas : votre micrologiciel actuel va être écrasé.*

- appuyez sur  pour confirmer
- appuyez sur  pour revenir à l'écran précédent

Écran de progression

- attendez la fin du processus
 - appuyez sur **annuler** pour interrompre
- *Si le fichier ne peut pas être importé (version plus ancienne ou format erroné), l'écran est abandonné et l'écran [5.4.6f](#) s'affiche.*



5.4.6c

Écran d'information :

- L'écran suivant est affiché après quelques secondes

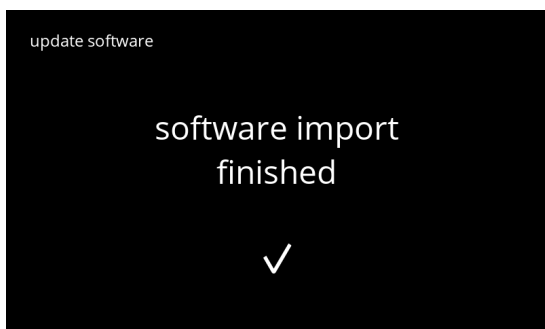

5.4.6d

Écran d'information :

- la machine démarre automatiquement (un certain temps est nécessaire)
- l'écran suivant est affiché automatiquement



5.4.6e

Écran d'information :

- l'écran de sélection de boisson est affiché lorsque le logiciel est installé



5.4.6f

5.4.7 Exporter journal de machine

Dans ce menu, le journal de machine est exporté dans un fichier.

Le rapport se compose des compteurs de distribution (gratuits et payants), des avertissements et des erreurs.

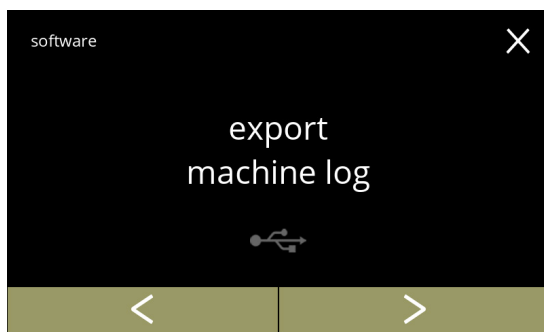

5.4.7

Exportez le journal de machine :

- insérez une clé USB

► *En l'absence de clé USB dans la machine, cette option est grisée.*

- appuyez sur 'exporter journal de machine' pour confirmer
- appuyez sur **◀** ou **▶** pour faire défiler le menu de logiciel

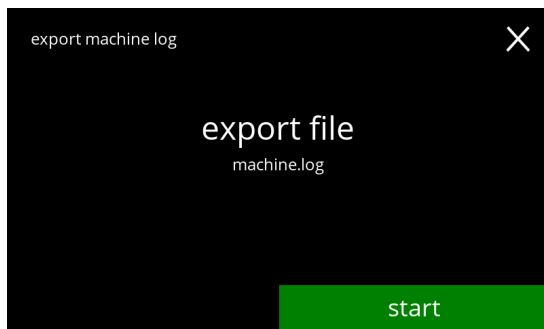

5.4.7a

Exportez le fichier de journal de la machine :

- appuyez sur **démarrer** pour démarrer l'exportation

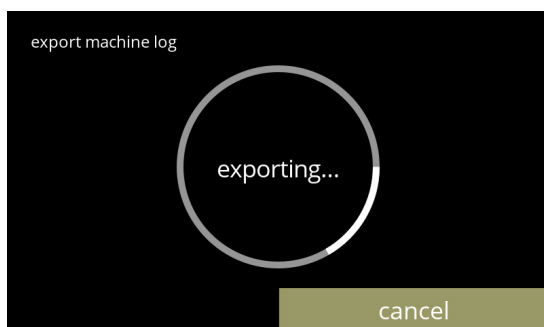

5.4.7b

Écran de progression

- attendez la fin du processus
- appuyez sur **annuler** pour interrompre

Écrans d'information :

- l'écran [5.4.7](#) s'affiche après quelques secondes



5.4.7c

5.4.8 Historique de mise à jour

Ce menu présente l'historique du logiciel.



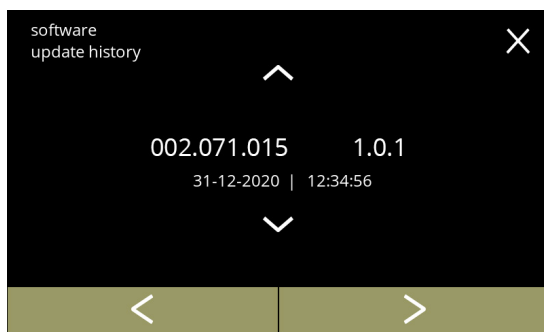

L'historique de logiciel suivant est illustré avec le numéro d'élément, la version, la date et l'heure :

- logiciel de produit (IHM)
- Logiciel de carte E/S
- logiciel tactile
- Wi-Fi/Bluetooth
- dispositifs de bus (si connectés)

Le journal de mise à jour peut contenir jusqu'à 50 éléments, le dernier étant affiché en premier.



Écran d'information :

- appuyez sur  ou  pour récupérer l'historique de mise à jour
- appuyez sur  ou  pour faire défiler le menu de logiciel

5.4.8

5.5 Infos en ligne

Les informations en ligne sont accessibles avec le code QR affiché à l'écran. Sélectionnez l'une des options disponibles

- appuyez sur **◀** ou **▶** pour sélectionner l'option suivante du menu de machine
- appuyez sur la *zone de texte* pour sélectionner le niveau suivant de ce menu
- appuyez sur **✕** pour revenir à [chapitre 5. Menu de programmation en p.15](#)

5.5.1

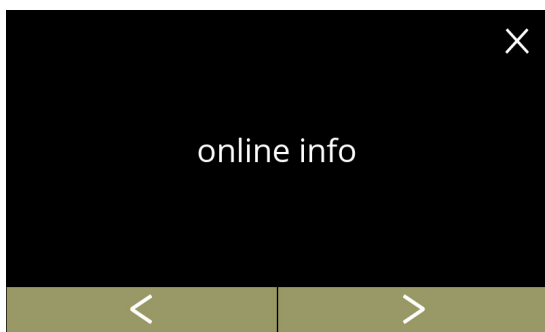

Informations en ligne :

- appuyez sur '*infos en ligne*' pour confirmer
- appuyez sur **◀** ou **▶** pour faire défiler le menu de machine

5.5.1a

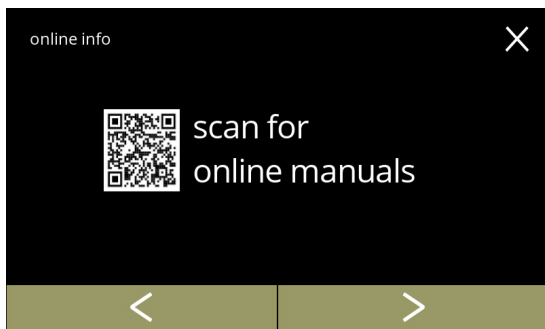

Manuels en ligne :

- appuyez sur **◀** ou **▶** pour faire défiler les codes QR disponibles
- scannez le code QR pour obtenir le ou les manuels en ligne les plus récents

5.5.1b

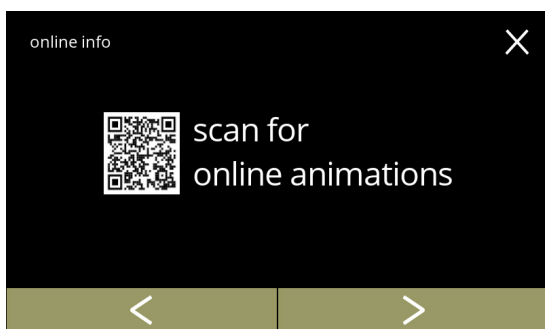

Animations en ligne :

- appuyez sur **◀** ou **▶** pour faire défiler les codes QR disponibles
- scannez le code QR pour obtenir la ou les animations en ligne les plus récentes

6. Avertissements et erreurs

6.1 Avertissements

Les avertissements servent à vous informer d'un état qui peut empêcher le Bolero de fonctionner correctement. En général, les avertissements sont affichés après la sélection d'une boisson.

- ▶ Les messages/avertissements sont affichés pendant 30 secondes puis l'écran d'accueil s'affiche.
 - » un message (Mxxx) est une confirmation positive d'une action de l'utilisateur.
 - » un avertissement (Wxxx) indique un problème ou une situation potentiellement néfaste.

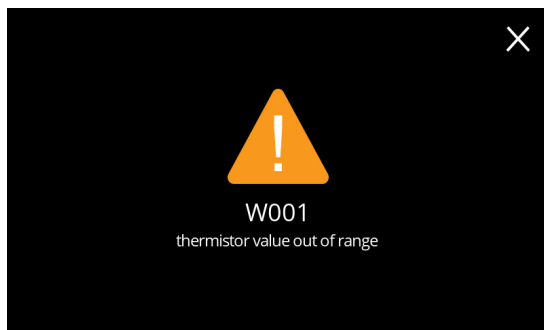

Exemple d'affichage d'avertissement. Ces notifications sont enregistrées dans un fichier journal ([§5.4.3 en p.110](#)).

6.1a

code	description	action
W001	capteur de température hors plage	<ul style="list-style-type: none"> • aucune action requise, disparaît après quelques secondes, devient E002 après 3 incidents
W002	température trop élevée	<ul style="list-style-type: none"> • aucune action requise, disparaît après quelques secondes
W003	température ne monte pas avec relais engagé	<ul style="list-style-type: none"> • aucune action requise, disparaît après quelques secondes, devient E004 après 3 incidents dans un certain délai
W004	moteur de conteneur non détecté	<ul style="list-style-type: none"> • réinitialisez le message à l'écran. <ul style="list-style-type: none"> » si l'avertissement persiste, contactez votre concessionnaire
W005	<i>non utilisé</i>	
W006	les gobelets de mélange doivent être rincés	<ul style="list-style-type: none"> • réinitialisez le message à l'écran. <ul style="list-style-type: none"> » rincez le système de mélange, voir §5.1.1 en p.17
W007	la machine doit être détartrée bientôt	<ul style="list-style-type: none"> • réinitialisez le message à l'écran. <ul style="list-style-type: none"> » programmez bientôt une procédure de détartrage
W008	la machine doit être détartrée maintenant	<ul style="list-style-type: none"> • réinitialisez le message à l'écran (l'avertissement apparaît après chaque boisson distribuée) <ul style="list-style-type: none"> » détartrerez la machine, voir §5.1.2 en p.19

code	description	action
W009	changer le filtre à eau bientôt	• réinitialisez le message à l'écran.
		» programmez bientôt un remplacement de filtre à eau
W010	changer le filtre à eau maintenant	• réinitialisez le message à l'écran (l'avertissement apparaît après chaque boisson distribuée)
		» remplacez le filtre à eau et confirmez dans §5.1.3 en p.26
M011	connexion dispositif de paiement réussie	• aucune action requise, disparaît après quelques secondes
W012	échec de connexion dispositif de paiement	• aucune action directe requise, disparaît après quelques secondes
		» vérifiez les connexions et redémarrez le dispositif de paiement
		» si l'erreur persiste, contactez votre concessionnaire
W013 - W019	<i>non utilisé</i>	
W020	contactez votre concessionnaire pour la maintenance préventive	• réinitialisez le message à l'écran, le message se répète plusieurs fois puis devient E026

6.2 Messages d'erreur

Les messages d'erreur s'affichent quand une erreur est détectée par le système d'exploitation de la machine.

Si l'erreur est active puis annulée par l'utilisateur, la machine sort du mode de sécurité et tente une récupération. Si l'erreur n'est pas effacée par une nouvelle tentative, l'erreur réapparaît.

► *Si le message d'erreur revient après l'action appropriée, veuillez contacter votre concessionnaire.*

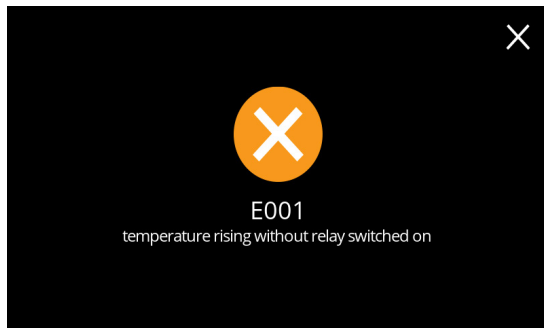

Exemple d'écran de messages d'erreur, Ces erreurs sont enregistrées dans un fichier journal - voir [§5.4.2 en p.109](#).

6.2a

code	description	action
E001	température monte avec relais libéré	• réinitialisez le message à l'écran.
		» si l'erreur persiste, contactez votre concessionnaire
E002	capteur de température hors plage	• réinitialisez le message à l'écran.
		» si l'erreur persiste, contactez votre concessionnaire
E003	vanne magnétique ouverte inopinément	• réinitialisez le message à l'écran.
		» si l'erreur persiste, contactez votre concessionnaire
E004	température ne monte pas avec relais engagé	• réinitialisez le message à l'écran.
		» si l'erreur persiste, contactez votre concessionnaire
E005	dysfonctionnement de sélecteur d'eau	• réinitialisez le message à l'écran.
		» si l'erreur persiste, contactez votre concessionnaire

code	description	action
E006	panne d'alimentation en eau	• réinitialisez le message à l'écran et, si l'erreur se répète, vérifiez les points suivants :
		» vérifiez l'ouverture du robinet d'eau
		» vérifiez que le flexible d'alimentation en eau n'est pas tordu
		» vérifiez l'écoulement d'eau par le robinet d'eau
E007	<i>non utilisé</i>	
E008	erreur de communication de système de bus	• réinitialisez le message à l'écran.
		» si l'erreur persiste, contactez votre concessionnaire
E009	dysfonctionnement de moteur de pompe	• réinitialisez le message à l'écran.
		» si l'erreur persiste, contactez votre concessionnaire
E010	moteur de mélangeur non détecté	• réinitialisez le message à l'écran et, si l'erreur se répète, vérifiez les points suivants :
		» vérifiez que le bol de mélange est propre et pas bloqué
		» si l'erreur persiste, contactez votre concessionnaire
E011	dysfonctionnement de moteur de conteneur	• réinitialisez le message à l'écran et, si l'erreur se répète, vérifiez les points suivants :
		» retirez le conteneur et réessayez
		» retirez la poudre d'ingrédient du conteneur et réessayez
		» si l'erreur persiste, contactez votre concessionnaire
	<p>► <i>L'équipement ne peut pas détecter E011 lorsque le moteur du conteneur tourne à très basse vitesse, c'est-à-dire lorsque de très petites quantités d'ingrédients sont distribuées, ce qui est généralement le cas pour les recettes dont le rapport ingrédients/eau est très faible.</i></p>	
E012	mécanisme à pièces manquant	• réinitialisez le message à l'écran et, si l'erreur se répète, vérifiez les points suivants :
		» vérifiez la connexion correcte du dispositif de paiement
		» si l'erreur persiste, contactez votre concessionnaire
E013	mécanisme à pièces défectueux	• réinitialisez le message à l'écran et, si l'erreur se répète, vérifiez les points suivants :
		» vérifiez la connexion correcte du dispositif de paiement
		» si l'erreur persiste, contactez votre concessionnaire

code	description	action
E014	mécanisme à pièces bloqué	<ul style="list-style-type: none"> réinitialisez le message à l'écran et, si l'erreur se répète, vérifiez les points suivants : <ul style="list-style-type: none"> » vérifiez les blocages au niveau du dispositif de paiement » si l'erreur persiste, contactez votre concessionnaire
E015	mécanisme à pièces saboté	<ul style="list-style-type: none"> réinitialisez le message à l'écran et, si l'erreur se répète, vérifiez les points suivants : <ul style="list-style-type: none"> » vérifiez les dommages au niveau du dispositif de paiement
E016	erreur de communication mécanisme à pièces	<ul style="list-style-type: none"> réinitialisez le message à l'écran et, si l'erreur se répète, vérifiez les points suivants : <ul style="list-style-type: none"> » vérifiez la connexion correcte du dispositif de paiement
E017	erreur générale mécanisme à pièces	<ul style="list-style-type: none"> réinitialisez le message à l'écran et, si l'erreur se répète, vérifiez les points suivants : <ul style="list-style-type: none"> » vérifiez la connexion correcte du dispositif de paiement
E018	erreur générale de dispositif sans espèces	<ul style="list-style-type: none"> réinitialisez le message à l'écran et, si l'erreur se répète, vérifiez les points suivants : <ul style="list-style-type: none"> » vérifiez la connexion correcte du dispositif de paiement
E019 - E025	<i>non utilisé</i>	
E026	contactez votre concessionnaire pour la maintenance nécessaire	<ul style="list-style-type: none"> réinitialisez le message à l'écran, contactez votre concessionnaire pour la maintenance obligatoire (le message d'erreur se répète plus fréquemment que le message d'avertissement précédent W020)

6.3 Autres problèmes

Outre les messages erreurs présents dans la machine, plusieurs autres problèmes sont possibles. Ils sont décrits à la suite.

Description de problème	Cause possible	Vérifiez les points suivants
boisson trop faible	presque plus de poudre dans le conteneur d'ingrédients	<ul style="list-style-type: none"> Conteneur d'ingrédients
	intensité incorrecte	<ul style="list-style-type: none"> ajustez les réglages de la boisson dans l'éditeur de recette <ul style="list-style-type: none"> » si l'erreur persiste, contactez votre concessionnaire

Description de problème	Cause possible	Vérifiez les points suivants
boisson trop forte	intensité incorrecte	<ul style="list-style-type: none"> ajustez les réglages de la boisson dans l'éditeur de recette <ul style="list-style-type: none"> » si l'erreur persiste, contactez votre concessionnaire
aucune eau dosée	flexible bloqué	<ul style="list-style-type: none"> contactez votre concessionnaire
unité de mélange obstruée	unité de mélange pas nettoyée	<ul style="list-style-type: none"> nettoyez l'unité de mélange
	trop de poudre	<ul style="list-style-type: none"> vérifiez le dosage conseillé sur l'emballage de la poudre et utilisez une balance pour peser la quantité de poudre utilisée
	poudre utilisée incompatible avec les distributeurs	<ul style="list-style-type: none"> utilisez une poudre compatible avec les distributeurs
	calibrage de la pompe incorrecte	<ul style="list-style-type: none"> calibrez la pompe (disponibilité selon le réglage PIN)
		<ul style="list-style-type: none"> contactez votre concessionnaire
	mélangeur défaillant ou manquant	<ul style="list-style-type: none"> vérifiez le mélangeur
	unité de mélange endommagée	<ul style="list-style-type: none"> vérifiez l'unité de mélange
le rotor de ventilateur ne tourne pas	<ul style="list-style-type: none"> nettoyez le boîtier ou le rotor de ventilateur ou éliminez tout blocage <ul style="list-style-type: none"> » si l'erreur persiste, contactez votre concessionnaire 	
l'eau déborde de l'unité de mélange	calibrage de la pompe incorrecte	<ul style="list-style-type: none"> calibrez la pompe (disponibilité selon le réglage PIN)
		<ul style="list-style-type: none"> contactez votre concessionnaire
bol de mélange obstrué	<ul style="list-style-type: none"> bol de mélange, voir problème déjà décrit <ul style="list-style-type: none"> » si l'erreur persiste, contactez votre concessionnaire 	
fuite d'unité de mélange	fuite du joint du bol de mélange	<ul style="list-style-type: none"> nettoyez l'unité de mélange complète <ul style="list-style-type: none"> » si l'erreur persiste, contactez votre concessionnaire
aucune mousse sur la boisson	vitesse de mélangeur incorrecte	<ul style="list-style-type: none"> ajustez la vitesse du mélangeur (disponibilité selon le réglage PIN) <ul style="list-style-type: none"> » si l'erreur persiste, contactez votre concessionnaire
	type d'ingrédient instantané	<ul style="list-style-type: none"> essayez avec un ingrédient instantané différent

Description de problème	Cause possible	Vérifiez les points suivants
trop de mousse sur la boisson	vitesse de mélangeur incorrecte	<ul style="list-style-type: none"> • ajustez la vitesse du mélangeur (disponibilité selon le réglage PIN) <ul style="list-style-type: none"> » si l'erreur persiste, contactez votre concessionnaire
dosage d'eau insuffisant	tartre dans le système d'eau	<ul style="list-style-type: none"> • détartrez la machine <ul style="list-style-type: none"> » si l'erreur persiste, contactez votre concessionnaire
le rotor de ventilateur ne tourne pas	ventilateur pas nettoyé	<ul style="list-style-type: none"> • nettoyez le boîtier ou le rotor de ventilateur ou éliminez tout blocage <ul style="list-style-type: none"> » si l'erreur persiste, contactez votre concessionnaire
eau distribuée via la sortie erronée	tartre dans le sélecteur d'eau	<ul style="list-style-type: none"> • détartrez la machine <ul style="list-style-type: none"> » si l'erreur persiste, contactez votre concessionnaire
la machine ne s'allume pas	interrupteur pas activé	<ul style="list-style-type: none"> • activez l'interrupteur à l'arrière
	aucune alimentation électrique	<ul style="list-style-type: none"> • vérifiez l'alimentation électrique <ul style="list-style-type: none"> » si l'erreur persiste, contactez votre concessionnaire
message circuit de sécurité interrompu à l'affichage	porte et couvercle non fermés	<ul style="list-style-type: none"> • fermez d'abord le couvercle puis la porte
	clé de service pas placée	<ul style="list-style-type: none"> • placez la clé de service <ul style="list-style-type: none"> » Si l'erreur persiste, contactez votre concessionnaire
écran tactile d'affichage parfois sans réponse	écran tactile sale	<ul style="list-style-type: none"> • arrêtez la machine et nettoyez l'écran tactile avec un chiffon humide <ul style="list-style-type: none"> ▶ <i>N'utilisez pas de détergents agressifs.</i> » si l'erreur persiste, contactez votre concessionnaire

7. Annexe

7.1 Informations de filtre et dureté de l'eau

	très douce	douce	moyenne	modérée	dure
°dH	0 - 4	4 - 8	8 - 12	12 - 18	18 - 30
°FH/°TH	0 - 7	7 - 15	15 - 22	22 - 32	32 - 54
°e / Clark	0 - 5	5 - 10	10 - 15	15 - 23	23 - 38
mmol/l	0 - 0,72	0,72 - 1,43	1,43 - 2,15	2,15 - 3,22	3,22 - 5,37
détartre	2000 l.	1500 l.	1000 l.	500 l.	250 l.

► La capacité du filtre à eau dépend du type et de la dureté de l'eau locale.

► Voir [§5.1.6 en p.32](#) pour régler la dureté de l'eau.

7.2 Fonctionnalité d'interrupteur de porte

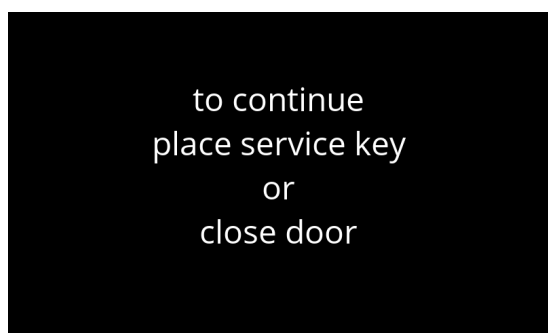

Lorsque la porte s'ouvre, l'interrupteur de sécurité est activé et un message s'affiche. Le matériel suivant devient inactif :

- tous les mélangeurs
- tous les conteneurs
- bouilloire
- appareils connectés à la sécurité 24V du système de bus

► Lorsque l'interrupteur de porte est activé durant le dosage d'une boisson, le dosage est annulé et la tasse de mélangeur est nettoyée avec un post-rinçage.

7.3 Configurations de machine standard

Bolero 32

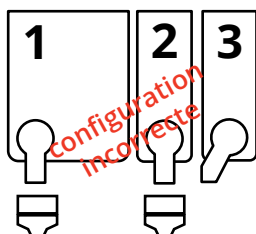
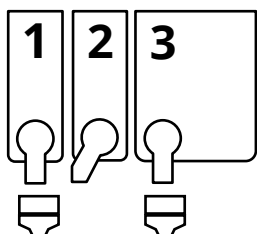

Bolero 33

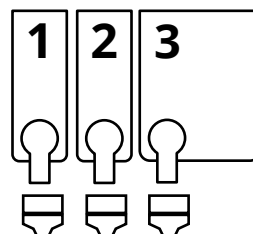

Bolero 43

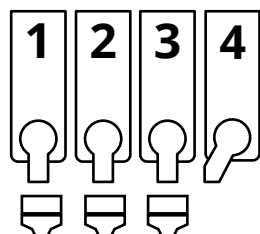

7.4 Paramètres de sécurité de code PIN

Le tableau suivant liste les options de menu disponibles associées à des codes PIN. Si aucun code PIN *n'est* défini, toutes les options de menu sont disponibles et le tableau doit être ignoré.

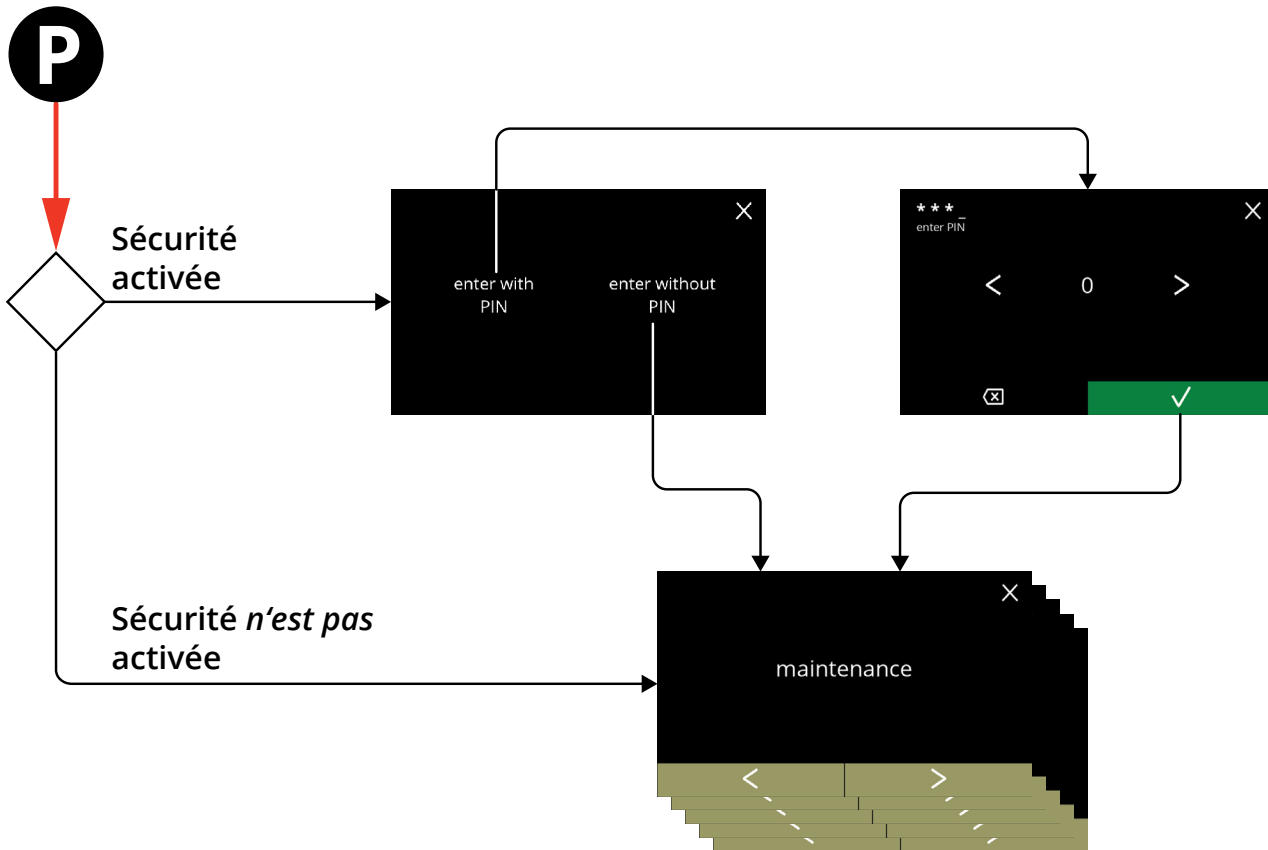

Section	Nom du menu	PIN 1	PIN 2	sans PIN
5.	<i>Menu de programmation</i>	✓	✓	✓
5.1	Menu de maintenance	✓	✓	✓
5.1.1	Rinçage du système de mélange	✓	✓	✓
5.1.2	Détartrage	✓	✓	✓
5.1.3	Gestion de filtre à eau	✓	✓	✓
5.1.4	Touche de raccourci de fonction de rinçage	✓	✓	✗
5.1.5	Gestion du nettoyage	✓	✓	✗
5.1.6	Gestion du détartrage	✓	✓	✗
5.1.7	Calibration de conteneur	✓	✓	✗
5.1.8	Calibration de pompe	✓	✗	✗
5.1.9	Test d'entrée	✓	✗	✗
5.1.10	Test de sortie	✓	✗	✗
5.1.11	Instructions de nettoyage	✓	✓	✓
5.1.12	Compteurs	✓	✓	✓
	réinitialiser les compteurs quotidiens	✓	✓	✓
	réinitialiser tous les compteurs	✓	✗	✗

Section	Nom du menu	PIN 1	PIN 2	sans PIN
5.2	Menu des boissons	✓	✓	✗
5.2.1	Ajout de boisson à l'écran	✓	✓	✗
5.2.2	Changer nom de boisson	✓	✓	✗
5.2.3	Changer icône de boisson	✓	✓	✗
5.2.4	Changer prix de boisson	✓	✓	✗
5.2.5	Éditeur de recette	✓	✓	✗
5.2.6	Sélectionner conteneurs d'ingrédients	✓	✓	✗
5.2.7	Changer nom d'ingrédient	✓	✓	✗
5.2.8	Personnaliser boisson intensité	✓	✓	✗
5.2.9	Régler le volume par défaut	✓	✓	✗
5.3	Menu de machine	✓	✓	✗
5.3.1	Date	✓	✓	✗
5.3.2	Heure	✓	✓	✗
5.3.3	Langue	✓	✓	✗
5.3.4	Gestion écran de veille	✓	✓	✗
5.3.5	Arrière-plan	✓	✓	✗
5.3.6	Luminosité d'affichage	✓	✓	✗
5.3.7	Niveau sonore de feedback	✓	✓	✗
5.3.8	Température de bouilloire	✓	✓	✗
5.3.9	Mode économie d'énergie (ECO)	✓	✓	✗
5.3.10	Paramètres de sécurité	✓	✓	✗
5.3.11	Dispositifs connectés	✓	✓	✗
5.3.12	Retour aux réglages d'usine	✓	✗	✗
5.4	Menu logiciel	✓	✓	✓
5.4.1	Informations de machine et de logiciel	✓	✓	✓
5.4.2	Journal d'erreur	✓	✓	✗
5.4.3	Journal d'avertissement	✓	✓	✗
5.4.4	Importer réglages de machine	✓	✗	✗
5.4.5	Exporter réglages de machine	✓	✗	✗
5.4.6	Mise à jour de logiciel	✓	✗	✗
5.4.7	Exporter journal de machine	✓	✗	✗
5.4.8	Historique de mise à jour	✓	✗	✗
5.5	Infos en ligne	✓	✓	✓

► Les éléments de menu sécurisés par des codes PIN sont grisés - voir [§5.3.10 en p.98](#) pour régler les codes PIN.

7.5 Fonctions spéciales

En utilisant une 'combinaison de touches secrète', des fonctionnalités spéciales peuvent être activées.

7.5.1 Annuler boisson on/off

Voir [§5.3.11 Dispositifs connectés en p.103](#).

- Cette fonctionnalité permet au client de choisir si la boisson peut être annulée ou non si un système de paiement est connecté.

7.5.2 Rinçage rapide

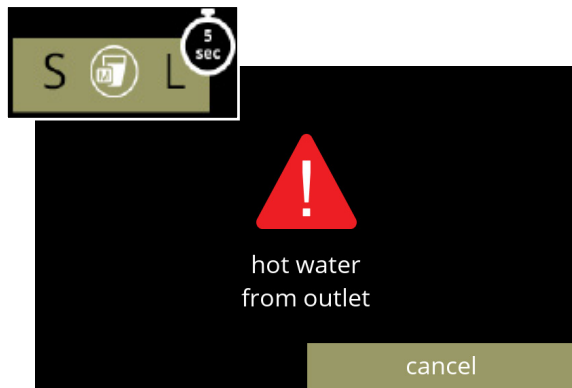

En appuyant sur S M L dans l'écran de sélection de boisson pendant 5 secondes, le rinçage rapide est immédiatement activé avec 90 ml d'eau chaude par système de mélange.

- Pour régler cette fonction, voir [§5.1.4 Touche de raccourci de fonction de rinçage en p.29](#).

